

DÖLLKEN

A SURTECO COMPANY



Продуманные решения
для каждого помещения

www.doellken.pl

SURTECO SE worldwide

Подразделение в Катовицах

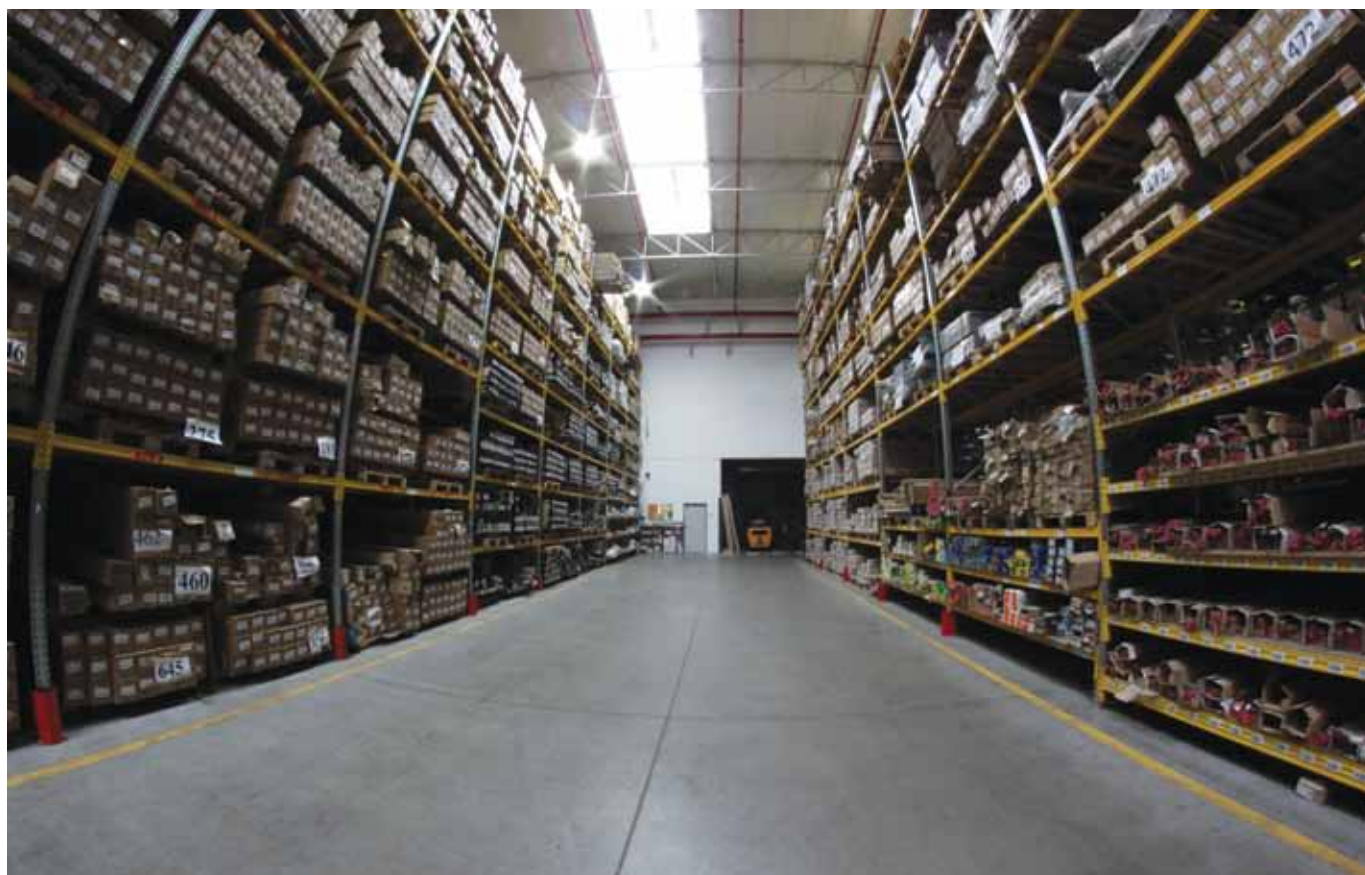

Мы находимся здесь

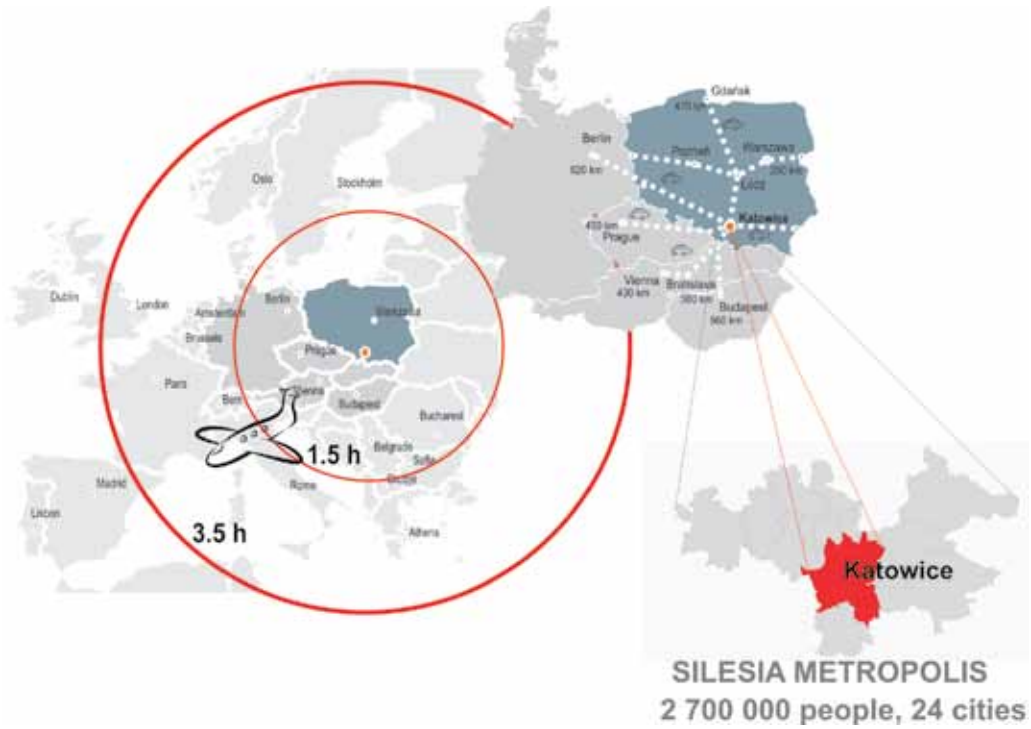

SURTECO SE worldwide
Production and sales locations

SURTECO
SOCIETAS EUROPAEA





Фирма Döllken получила для своих продуктов международный сертификат GREENGUARD.

Во всех странах мира растет спрос на экологически чистые, здоровые продукты. И потребителям, и дизайнерам, и производителям нужны новые стандарты, отвечающие новым требованиям рынка.

Программы сертификации GREENGUARD предлагают рынку решение в этой сфере.

Наши изделия из термопластика (ABS, PMMA, PP и PVC) успешно прошли проверку и полностью соответствуют строжайшим нормам программы сертификации GREENGUARD Children & Schools (Атланта, США).

Сертификация проведена на всех предприятиях Дёллькен в Германии, Канаде, США, Чили, Австралии, Индонезии и Китае. В рамках программы GREENGUARD Indoor Air Quality был проведен анализ нашей продукции на эмиссию более чем 10 000 возможных химических соединений. Нормы и предельно допустимые значения определяются международными стандартами, такими как Blue Angel, ISO 14001 или EPA (Environmental Protection Agency).

Кроме того, вся продукция проходит ежегодное тестирование на предмет соответствия требованиям программы сертификации.

Программа GREENGUARD Children & Schools требует от продукции соответствия самым строгим экологическим нормам, так как детский организм наиболее чувствителен к эмиссии вредных веществ.

Факт владения сертификатом GREENGUARD выделяет компанию Döllken среди других производителей на глобальном рынке, а экологически ответственный подход к производству и качеству продукции, соответствует растущим требованиям наших покупателей по всему миру.



От профессионалов для профессионалов

Плинтус и напольный профиль Döllken идеально соответствуют требованиям профессионального оформления полов:

- **Точное соответствие и гибкость**

Наш плинтус и напольный профиль можно использовать для всех видов полов, а его цвета и фактуры точно соответствуют коллекциям напольных покрытий ведущих мировых производителей.

- **Гарантировано безопасный**

Все используемые нами материалы соответствуют строжайшим стандартам REACH (Регламент Европейского Союза, регулирующий производство и оборот всех химических веществ). Безопасность наших изделий подтверждена рядом международных сертификатов (например, GREENGUARD).

- **Быстрота и уверенность**

Вся продукция имеется в наличии на складе и готова к отгрузке. Мы предлагаем также экспресс-доставку (за дополнительную плату).

- **Легко. Аккуратно. Надежно.**

Проверенные временем инструменты и надежные системы креплений обеспечивают быстрый, легкий и аккуратный монтаж. Наши рекомендации по монтажу изображены в виде пиктограмм. Подробное описание в разделе "Инструменты".



Döllken
Гильотина



Döllken
Термоклей



Döllken
Ножницы



Клеящая лента UZIN



Дюбель+саморез

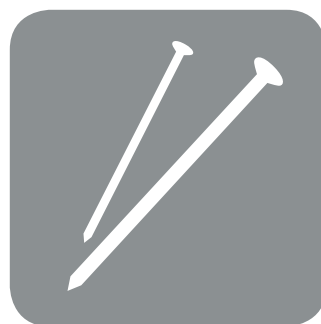

Гвозди

Выполненные проекты



Отель Hansa - Гданьск

TLE55



Офисное здание TVP - Варшава

S60, TLE55



**Спортивно-концертный павильон
- Островец-Свентокшиский**

TLE55, лестничные носики



**Институт нанотехнологии
Жешувского университета**

TLE55, лестничные носики



Sea Towers - Гдыня

S60



Офисное здание Juventus - Варшава

TLE55



Zebra Tower - Варшава

TLE55, TL51



**Торговый центр Millenium Hall
- Жешув**

S60, TLE55



**Жешувский Политехнический
университет**

HK 20/20, TLE55



Содержание

Плинтус на основе ХДФ	8-15	Плинтус на основе ХДФ
Исключительно практичные и экологически чистые		
Системный плинтус	16-27	Системный плинтус
Идеальный внешний вид и функциональность		
Эластичный плинтус	28-31	Эластичный плинтус
Простой и гармоничный переход от пола к стенам		
Лестничные профили и дополнительные профили	32-41	Лестничный профиль и дополнительные профили
Оптимальное решение для открытых кромок		
Кухонный плинтус	42-45	Кухонный плинтус
Дизайн и функциональность		
Инструменты	46-47	Инструменты
Быстрый монтаж, надежное крепление		
Подложка под ламинат	48-51	Подложка под ламинат
Идеальные потребительские качества		
Алюминиевый профиль	52-57	Алюминиевый профиль
Универсальное совершенство		
Древесина	58-63	Древесина
Качество и разнообразие		
Стеллажи – Витрины	64-67	Стеллажи – Витрины
Практичные и удобные		
Палитра цветов	68-71	Палитра цветов
Богатство выбора		



Плинтус на основе ХДФ

Исключительно практичные и экологически чистые



Плинтус
на основе ХДФ

Системный
плинтус

Эластичный
плинтус

Лестничный
профиль
и дополнительные
профили

Кухонный
плинтус

Инструменты

Подложка
под ламинат

Алюминиевый
профиль

Древесина

Стеллажи –
Витрины

Палитра цветов

Убедительно практичны и экологичны

Плинтусы Дёллькен на основе ХДФ производятся по уникальной технологии коэкструзии и не имеют аналогов в мире. Основа из ДВП высокой плотности (волокна хвойных пород древесины, сертификат FSC) и обрамление из полиолефина обеспечивают плинтусу исключительную прочность и износостойкость. Плинтусы Дёллькен - экологически чистый продукт, обладающий рядом сертификатов, например GREENGUARD. Все плинтусы Дёллькен на ХДФ основаны исключительно практичны: они легко, аккуратно и быстро монтируются при помощи специальных инструментов, не требующих сложной, специализированной подготовки.

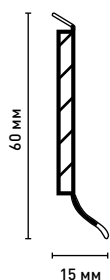

1 уп. = 20 x 2,57 м

Основа из ХДФ в обрамлении износостойчивого полимера PP/TPE (не содержит хлора). Эластичный уплотнитель с двух сторон обеспечивает идеальное примыкание к поверхностям пола и стен.

TCF
totally
chlorinefree

Рекомендации по установке



Döllken
Гильотина



Döllken
Ножницы



Döllken
Термоклея

либо



Клеящая лента
UZIN

Аксессуары

1 уп. = 10 шт.



Заглушка правая



Заглушка левая

Плинтус S60 также доступен в уникальной технологии флокирования.
www.applyflock.com



*Можно заказать цвет (при заказе от 500 п.м.)
Цена по запросу.

Цветовая гамма на стр. 70

Цвета

№ DE	№ PL	
1001	110	черный
1150	1150	снежно-белый
1184	146	серый
1202	138	светлый серый
1248	581	бело-серый
1302	436 A	алюминий металлик (M 60)
1312	434 A	серебряный металлик (M 60)
2329	2329	дуб горелый
2336	2336	фруктовое дерево светлое
2339	2339	дуб классический
2357	2357	дуб протравленный
2360	2360	фруктовое дерево
2361	2361	вишня country
2362	2362	рустикальный серый коричневый
2363	2363	фруктовое дерево темное
2365	2365	дуб country
2371	2371	тик протравленный
2372	2372	вишня
2386	2386	малуа
2395	2395	орех исландский
2587	2587	орех обычный
2622	2622	бамбук светлый
2623	2623	бамбук темный
3035	433 A	лазурный
4019	132	коричневый
4244	147	беж
4254	148	светлый беж
5012	117	белый
6072	438 A	коричневый металлик (M 60)
4035	431 A	terra
6021	430 A	бирюза
D 058	58	бук светлый
D 089	89	клен
D 126	11	дуб светлый
D 129	13	орех
D 130	14	макоре
D 132	29	натуральный дуб
D 182	15	рустикальный дуб
D 224	16	красное дерево
D 238	83	сосна
D 255	57	бук
D 256	041	серый ясень
D 259	061	белый ясень
D 260	26	вишня
W 207	W 207	античный орех
W 208	W 208	паренная вишня
W 209	W 209	тик
2036	432 A	рубин - под заказ*

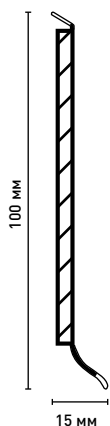

1 уп. = 10 x 2,57 м

Основа из ХДФ в обрамлении износостойчивого полимера PP/TPE (не содержит хлора). Эластичный уплотнитель с двух сторон обеспечивает идеальное примыкание к поверхностям пола и стен.

TCF
totally
chlorinefree

Плинтус S100 также доступен в уникальной технологии флокирования.
www.applyflock.com

Рекомендации по установке



Döllken
Гильотина



Döllken
Ножницы



Döllken
Термоклея

либо



Клеящая лента
UZIN

Цвета

№ DE	№ PL	
1001	110	черный
1184	146	серый
1202	138	светлый серый
1248	581	бело-серый
4019	132	коричневый
4244	147	беж
4254	148	светлый беж
5012	117	белый
D 058	58	бук светлый
D 126	11	дуб светлый
D 130	14	макоре

Цветовая гамма на стр. 70

D 60 life Top

Плинтус на основе ХДФ для дизайнерских коллекций ламината и других видов напольных покрытий

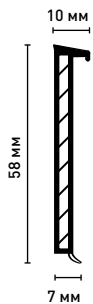

1 уп. = 20 x 2,57 м

TCF
totally
chlorinefree

- основа из ХДФ в обрамлении износостойчивого полимера PP/TPE (не содержит хлора). Эластичный уплотнитель с двух сторон обеспечивает идеальное примыкание к поверхностям пола и стен.
- для установки элементов напольного покрытия на клей (угловые соединения на деталях из ламината могут быть изготовлены при помощи гильотины Дёллькен)

Аксессуары

1 уп. = 10 шт.



Заглушка левая



Заглушка правая

Рекомендации по установке



Döllken
Гильотина



Döllken
Ножницы



Döllken
Термоклей

либо



Клеящая лента
UZIN

Цвета

№ DE	№ PL	
1001	110	черный
5012	117	белый
W 072	W 072	шоколадный коричневый
W 198	W 198	песочный
W 199	W 199	серебряный
W 201	W 201	серебряно-серый
W 196	W 196	благородная сталь

Цветовая гамма на стр. 70

Плинтус
на основе
ХДФ

C 60 life Top

Плинтус на основе ХДФ для ковровина, покрытий из ПВХ, ХВ, линолеума и ламината

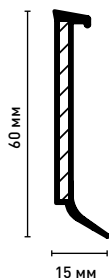

1 уп. = 20 x 2,57 м

TCF
totally
chlorinefree

- основа из ХДФ в обрамлении износостойчивого полимера PP/TPE (не содержит хлора). Эластичный уплотнитель с двух сторон обеспечивает идеальное примыкание к поверхностям пола и стен.
- для установки элементов напольного покрытия на клей

Аксессуары

1 уп. = 10 шт.



Заглушка левая



Заглушка правая

Рекомендации по установке



Döllken
Гильотина



Döllken
Ножницы



Döllken
Термоклей

либо



Клеящая лента
UZIN

Цвета

№ DE	№ PL	
1001	110	черный
1184	146	серый
1302	436 A	алюминий металллик
2000	134	красный
3020	136	голубой
3037	437 A	голубой металллик
4115	114	светлый коричневый
5012	117	белый
5170	133	желтый
5993	435 A	золотой металллический
6028	238	зеленый
W 072	W 072	шоколадный коричневый
W 073	W 073	коричневый
W 074	W 074	светлый беж
W 075	W 075	капучино

Цветовая гамма на стр. 70

Более
250 цветов

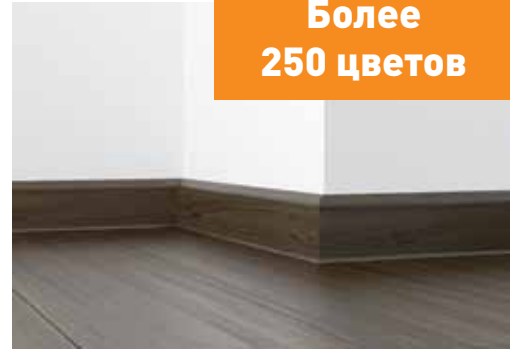
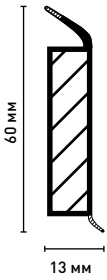

1 уп. = 10 x 2,50 м

TCF
totally
chlorinefree

- Основа из ХДФ в обрамлении износостойчивого полимера PP/TPE (не содержит хлора). Эластичный уплотнитель с двух сторон обеспечивает идеальное примыкание к поверхностям пола и стен
- Цвета и фактуры плинтуса идеально соответствуют напольным покрытиям известных дизайнерских коллекций
- Угловые соединения и торцевые заглушки изготавливаются из самого плинтуса при помощи гильотины Дёллкен - идеальный результат!
- возможность производства любого цвета из палитры RAL

Рекомендации по установке



Döllken
Гильотина



Döllken
Ножницы



Döllken
Термоклей

либо



Клеящая лента
UZIN

Плинтус EP 60/13 также доступен в уникальной технологии флокирования. Инфо: www.applyflock.com

Инструкция по изготовлению торцевых заглушек из плинтуса:

Торцевые заглушки для плинтуса EP60/13 могут быть изготовлены из самого плинтуса (без дополнительных аксессуаров) при помощи гильотины Дёллкен. Необходимо выполнить следующие действия:

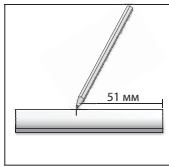

1. Отмерьте необходимую длину плинтуса. Прибавьте 11 мм. От края плинтуса отмерьте 51 мм.



2. Поместите плинтус лицевой поверхностью на основание гильотины, совместив отметку 51 мм. с краем гильотины. Нажмите на рычаг гильотины и вырежьте окончание.

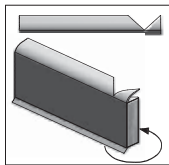

3. Согните окончание и склейте его.

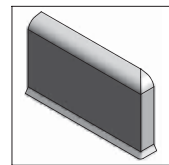

4. Таким образом, Вы получаете идеально соответствующее по форме и цвету завершение плинтуса там, где Вам это необходимо - примыкания к дверным наличникам, лестницам и т.п.



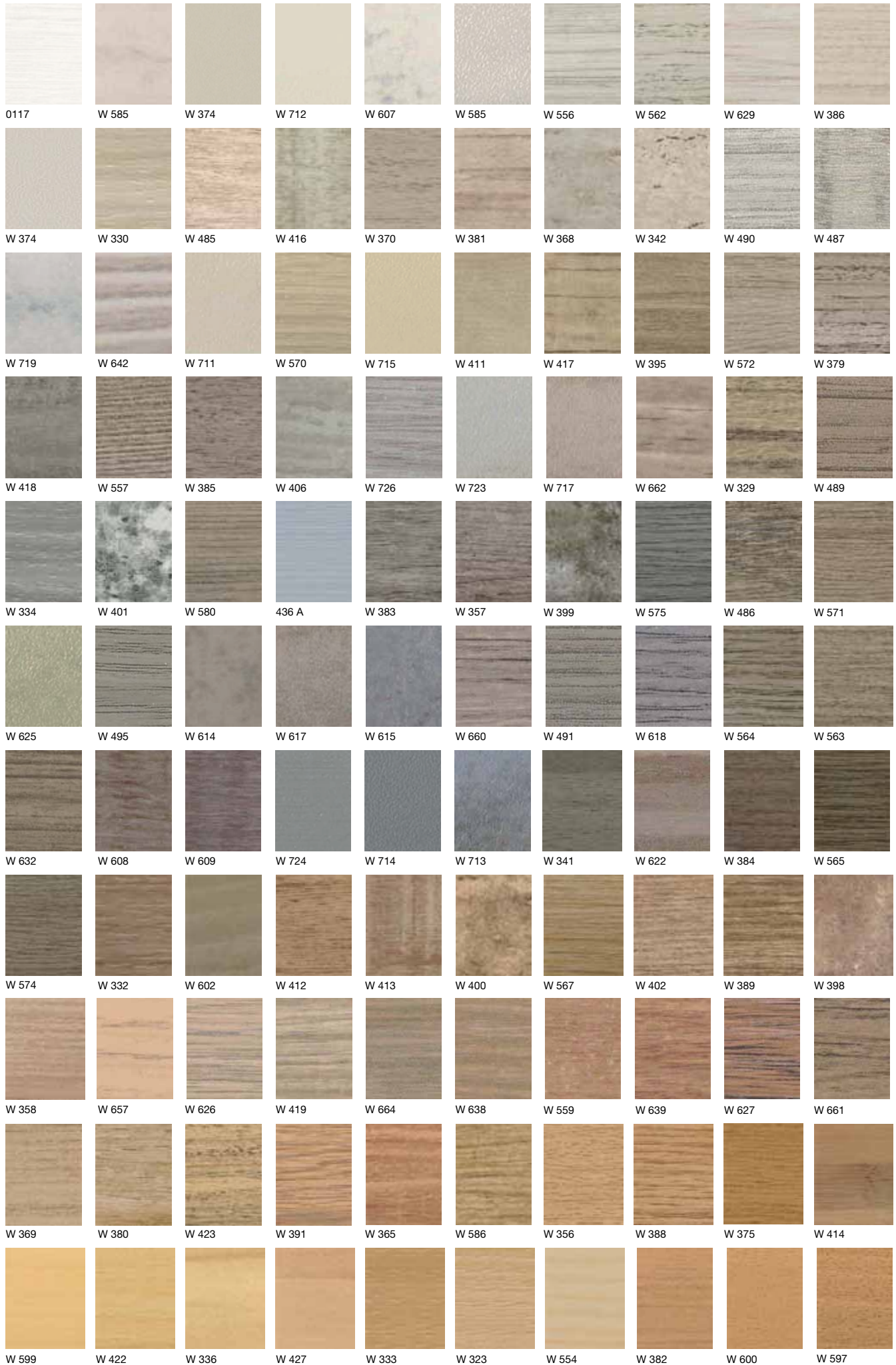

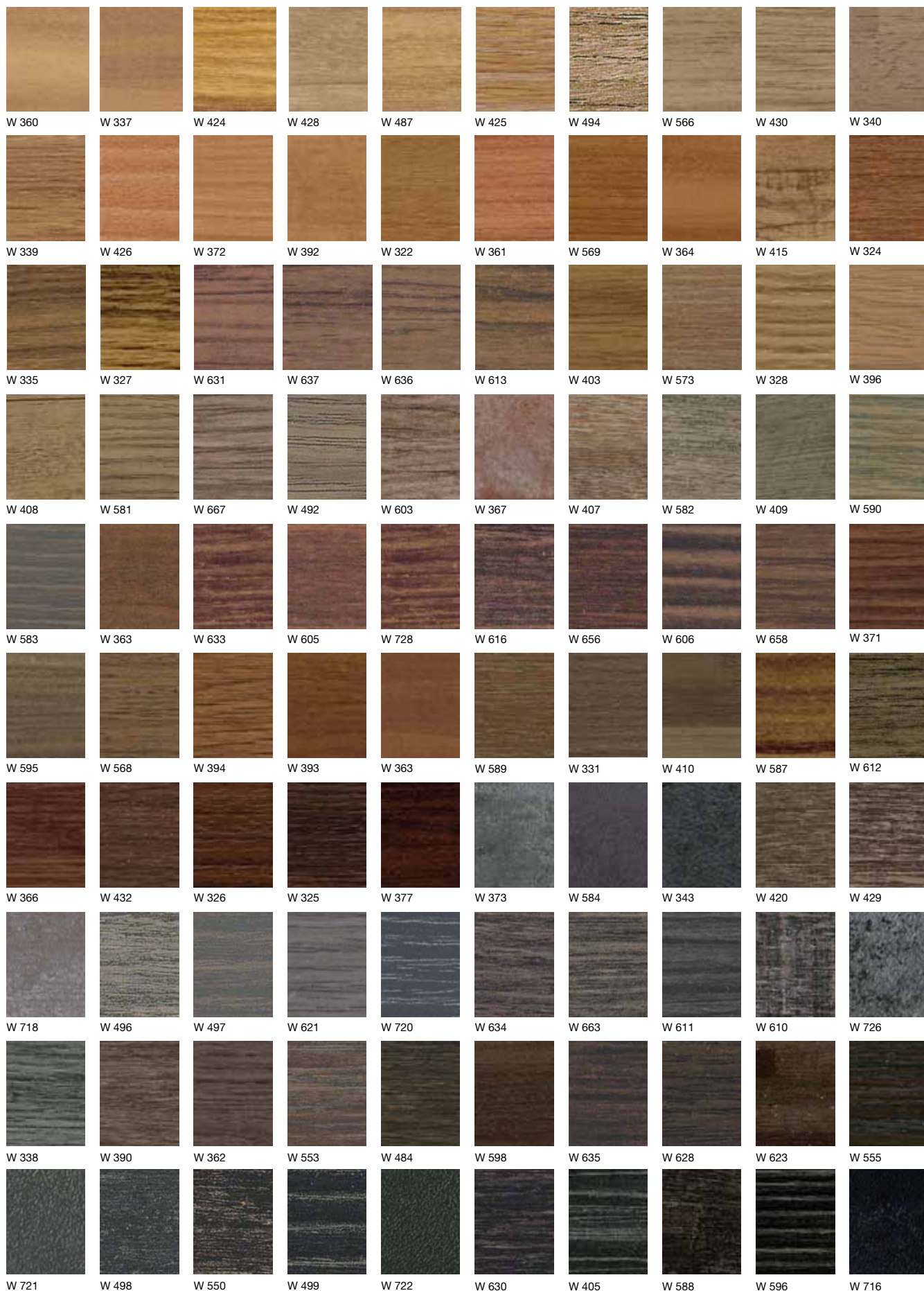

ВНИМАНИЕ:

на нашем сайте находится поисковая система подбора, благодаря которой Вы быстро найдете соответствующий дизайн плитуса EP60/13 для большинства существующих на рынке коллекций ламинированных напольных покрытий.

... продолжение следует

TS 60 life Top

Плинтус на основе ХДФ для ковровых покрытий

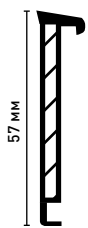

13 мм



1 уп. = 20 x 2,57 м

TCF
totally
chlorinefree

- основа из ХДФ в обрамлении износостойчивого полимера PP/TPPE (не содержит хлора). Кабель-канал.
- для вклеивания полос из коврового покрытия.

Аксессуары

1 уп. = 10 шт.



Наконечник
левый



Заглушка правая

Рекомендации по установке



Döllken
Гильотина



Döllken
Ножницы



Döllken
Термоклей

либо



Клеящая лента
UZIN

Цвета

№ DE	№ PL	
1001	110	черный
1184	146	серый
1202	138	светлый серый
1248	581	бело-серый
1312	434 A	серебряный металлик (TM 60)
3035	433 A	лазурный
4019	132	коричневый
4254	148	светлый беж
5012	117	белый
6072	438 A	коричневый металлик (TM 60)
D 126	11	дуб светлый
D 129	13	орех
D 130	14	макоре
D 182	15	рустикальный дуб
D 224	16	красное дерево
D 238	83	сосна
D 255	57	бук
4035	431 A	терра
D 256	41	ясень серый
D 259	61	ясень белый
2036	432 A	рубин – под заказ

Цветовая гамма на стр. 70

TS 100

Плинтус на основе ХДФ для ковровых покрытий

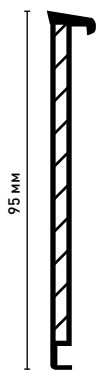

13 мм



1 уп. = 10 x 2,57 м

- основа из ХДФ в обрамлении износостойчивого полимера PVC (соответствует нормам REACH). Кабель-канал.
- для вклеивания полос из коврового покрытия.

Аксессуары

1 уп. = 10 шт.



Наконечник
левый



Заглушка правая

Рекомендации по установке



Döllken
Гильотина



Döllken
Ножницы



Döllken
Термоклей

либо



Клеящая лента
UZIN

Цвета

№ DE	№ PL	
1001	110	черный
1184	146	серый
1202	138	светлый серый
4019	132	коричневый
4254	148	светлый беж
5012	117	белый
D 126	11	дуб светлый
D 129	13	орех
D 182	15	дуб рустикальный

Цветовая гамма на стр. 70



Системный плинтус

Идеальный внешний вид и функциональность



Плинтус
на основе ХДФ

Системный
плинтус

Эластичный
плинтус

Лестничный
профиль
и дополнительные
профили

Кухонный
плинтус

Инструменты

Подложка
под ламинат

Алюминиевый
профиль

Древесина

Стеллажи –
Витрины

Палитра цветов

Элегантные формы и практичные детали

Привлекательный дизайн этих плинтусов дополняется великолепной функциональностью - вместительные кабель-каналы, система скрытых креплений, возможность быстрой замены декоративных профилей и проведения косметического ремонта без демонтажа плинтуса.

Новый системный плинтус MIG:
невероятно быстрый монтаж, два
вместительных кабель-канала,
классический дизайн, полная свобода
для обновления Ваших интерьеров!

QUICK MIG

Самый быстрый
плинтус в мире!

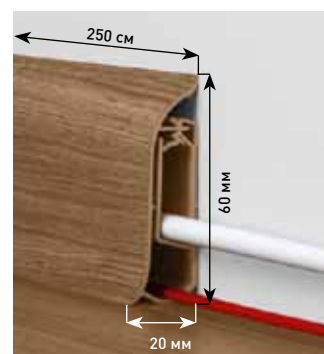

1 уп. = 24 x 2,5 м

- монтаж на саморезы, гвозди или клей
- косметический ремонт помещения теперь возможен без полного демонтажа плинтуса - просто откройте плинтус и творите! после покраски стен или приклеивания обоев - закройте плинтус
- интегрированный скрытый кабель-канал
- эластичные края обеспечивают идеальное примыкание к поверхностям пола и стен

Аксессуары



Угол внутр.
1 уп. = 2 шт.



Угол внешн.
1 уп. = 1 шт.



Наконечник
правый + левый



Соединитель
1 уп. = 2 шт.



Крепёж
1 уп. = 50 шт.

Цвета:

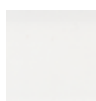

117
белый



W 648
дуб белый



W 463
дуб масала



W 464
дуб хаски



W 212
дуб старый



W 468
дуб гаэльский



W 705
дуб белины



436 A
алюминий
металлик



W 129
дуб вогезы



W 275
дуб винный



W 279
дуб горелый



W 702
дуб суттер



W 274
дуб римский



W 140
орех
натуральный



W 114
акация
темная

Рекомендации по установке



Дюбель+саморез

Сканируйте QR код
и просмотрите фильм
инструкцию

www.listwy.info



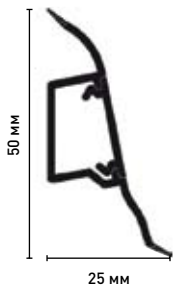

1 уп. = 40 x 2,50 м

Универсальный плинтус из материала на основе PVC, с кабель-каналом и эластичными краями для идеального примыкания к поверхностям пола и стен.

Рекомендация по установке



Döllken Термоклей



Дюбель+саморез

Системный плинтус

Аксессуары

1 уп. = 25 шт.



Угол внутр.

Угол внешний.

Наконечник правые

Наконечник левый

Соединитель

Плинтус SLK 50 с аксессуарами также доступен в уникальной технологии флокирования.
Инфо: www.applylock.com

Цвета



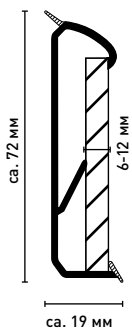

1 уп. = 10 x 2,50 м

- плинтус из полимера на основе PVC (соответствует нормам REACH), с эластичными краями для идеального примыкания к поверхностям пола и стен
- для всех видов ламината толщиной 6-12мм
- простая установка элементов напольного покрытия (шириной 60мм.) без использования клея.

Рекомендации по установке



Döllken
Термоклей



Дюбель+саморез

Цвета

№ DE	№ PL	
0117	0117	белый
W 072	W 072	шоколадный коричневый
W 073	W 073	коричневый
W 074	W 074	светлый беж
W 075	W 075	капучино
W 198	W 198	песочный
W 199	W 199	серебряный
W 201	W 201	серебряно-серый
W 196	W 196	благородная сталь

Аксессуары

1 уп. = 10 шт.



Угол внутр.



Угол внешн.



Наконечник правый



Наконечник левый



Соединитель

Цвета



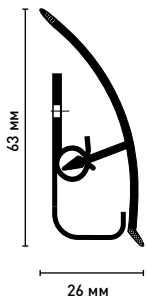

1 уп. = 20 x 2,50 м

TCF
totally
chlorinefree

Сочетание декоративного профиля MD63 (полимер на основе PS, не содержит хлора) и базового профиля GP20 (PP) обеспечивает идеальный результат: исключительно вместительные кабель-каналы, эластичные края нивелируют неровности стен и пола. Пришло время обновить поверхность стен? Не нужно демонтировать весь плинтус, просто снимите декоративный профиль!

Рекомендации по установке



либо



Dölkken
Термоклея

Дюбель+саморез

Цвета

№ DE	№ PL	
117	117	белый
W 138	W 138	светлый серый
W 436 A	W 436 A	алюминий
W 041	W 041	бук темный
W 042	W 042	натуральный бук
W 043	W 043	клен
W 044	W 044	дуб светлый
W 046	W 046	вишня светлая
W 056	W 056	пробковое дерево
W 109	W 109	вишня античная
W 110	W 110	вишня
W 111	W 111	вяз
W 112	W 112	мербау
W 113	W 113	афзелия
W 114	W 114	акация темная
W 115	W 115	акация светлая
W 116	W 116	орех бурый
W 117	W 117	дуб серый
W 162	W 162	венге темный

Системный
плинтус

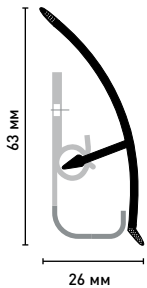

Аксессуары

1 уп. = 10 шт.

TCF
totally
chlorinefree



Угол внутр.

Угол внешн.

Заглушка
правая

Наконечник
левый

Соединитель
с кабельным
каналом

Цвета

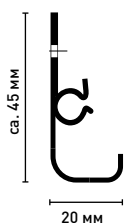

Монтажные
клипсы



1 уп. = 20 x 2,50 м

1 уп. = 16 шт.
1 клипса = 15 см дл.

TCF
totally
chlorinefree

• Рекомендуем использовать
6 клипс на каждые 2,5 метра плинтуса



Прекрасная подсветка

Döllken Lighting - профессиональные решения в области освещения! Благодаря нашему опыту в производстве плинтусов методом экструзии, нам удалось разработать высокотехнологичные ленты LED, обеспечивающие равномерное распределение светового потока на протяжении 20 метров от первого до последнего диода.

Технический и практический взгляд на освещение

Умное решение для всех, кто хочет украсить свой интерьер выразительным световым акцентом. Наши ленты LED - это современные технологии производства, инновации, простота установки и исключительная эластичность.



Производитель
Döllken-Weimar GmbH



Водонепроницаемость
(IP 68) до 10 м глубины

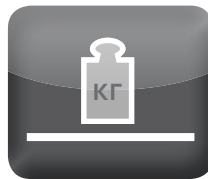

Возможность экстремальных нагрузок
благодаря экструзии

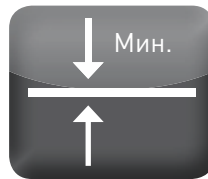

Минимальная толщина
обеспечивает эстетический вид



Эластичная компоновка
минимальный радиус изгиба составляет 2 см

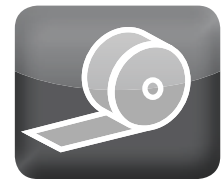

Простая установка
клеящая лента или система крепежа



Однородный свет
от первого до последнего диода LED

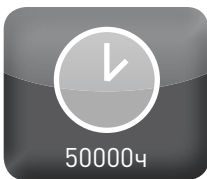

Длительная жизнеспособность
50000 ч (LM70)



Возможность затемнения
с помощью соответствующих устройств



Разные температуры цвета света
доступные

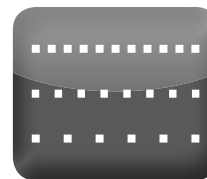

Индивидуальный выбор расстояния
между диодами LED



Небольшое энергопотребление
благодаря современной технологии LED

Ленты LED

Применение - везде возможно

В доме и в офисе, в саду и на корабле наши ленты LED разработаны специально для самых разнообразных мест использования, поэтому прекрасно подходят для использования как внутри помещения, так и на открытом воздухе.

Примеры использования



архитектура



промышленность



велнес



дорожный маркетинг



сад и ландшафт



покупки и развлечения

Ленты LED совместимы с плинтусами MIG и SLK 50.



USL 60

Универсальный плинтус из вспененного ПВХ



Рекомендация по установке



Döllken
Термоклей



Döllken
Ножницы

1 уп. = 10 x 4,00 м

Полимер на базе вспененного ПВХ соответствует нормам REACH

Изделие доступно под заказ - время ожидания
примерно 2 недели

Аксессуары

1 уп. = 10 шт.



Угол внутр.



Угол внешн.



Заглушка права



Заглушка левая

Цвета:



HSL 6, HSL 8

Плинтус из вспененного ПВХ

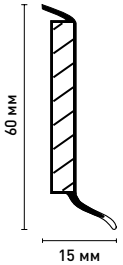

Рекомендации по установке



Döllken
Гильотина



Döllken
Термоклей



Döllken
Ножницы

1 уп. = 10 x 4,00 м

Плинтус из вспененного ПВХ (соответствует нормам REACH).

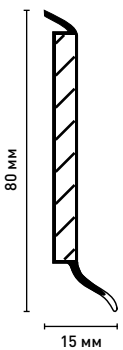

Цвета



Цвета

№ DE	№ PL	
W 225	W 225	черный
W 194	W 194	белый
W 226	W 226	темный коричневый
W 222	W 222	серый
W 224	W 224	темный серый
W 239	W 239	светлый беж
W 251	W 251	голубой
W 252	W 252	темно-синий
W 257	W 257	зелно-голубой
W 265	W 265	серебряно-серый
W 266	W 266	бук
89	89	клен
30	30	дуб
W 690	W 690	рамин
W 691	W 691	дуб рустикальный
W 692	W 692	серебряный
W 693	W 693	венге шоколадный
W 694	W 694	каштан
W 695	W 695	дуб морской
W 696	W 696	пихта античная
W 697	W 697	икарус
W 698	W 698	падук
W 699	W 699	боманга
W 700	W 700	красное дерево

TL 51

Плинтус для ковровина

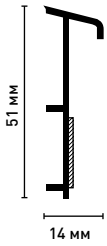

1 уп. = 25 x 4 м – под заказ
1 уп. = 20 x 2,5 м – стандартные цвета

- полимер на плинтус из полимера на основе ПВХ (соответствует нормам REACH), с кабель-каналом и самоклеющейся полосой для монтажа ковровина.

Аксессуары

1 уп. = 10 шт.



Угол внутр.



Угол внешн.



Наконечник левый



Заглушка правая

Рекомендации по установке



Дюбель+саморез



Dölkken
Ножницы

Стандартные цвета

№ DE	№ PL	
110	110	черный
117	117	белый
132	132	коричневый
138	138	светлый серый
146	146	серый

Цвета под заказ

№ DE	№ PL	
581	581	бело-серый
2307	2307	зеленый
5388	5388	голубой
22	22	орех
33	33	дуб светлый
41	41	ясень серый
54	54	махонь
57	57	бук
83	83	сосна

Цветовая гамма на стр. 70

Системный
плинтус

TLE 55

Плинтус ковровый плоский с крепким клеем для крепления ковровина плинтус для ковровых покрытий

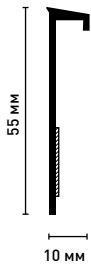

1 уп. = 25 x 4 м

Плинтус из полимера на основе ПВХ (соответствует нормам REACH), с эластичным верхним краем и самоклеющейся полосой для монтажа ковровина.

Рекомендации по установке



Dölkken
Ножницы



Dölkken
Термоклей

либо



Клеящая лента
UZIN

Цвета

№ DE	№ PL	
110	110	черный
117	117	белый
132	132	коричневый
138	138	светлый серый
146	146	серый
214	214	беж
581	581	бело-серый
2307	2307	зеленый
5388	5388	голубой
22	22	орех
33	33	дуб светлый
57	57	бук
83	83	сосна
26	26	вишня

Цветовая гамма на стр. 70



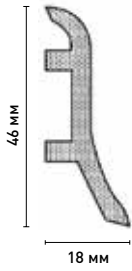

Рекомендации по установке



Дюбель + саморез



Döllken Ножницы

1 уп. = 40 x 2,50 м

- материал из вспененного ПВХ
- специальная монтажная клипса

Аксессуары

1 уп. = 10 шт. (аксессуары без набивки)



Угол внутр.



Угол внешн.



Заглушка правая



Наконечник левый



Соединитель



Крепеж клипсы FH/SB

Плинтус PP 46 с аксессуарами доступен на рынке также в уникальной технологии флокирования.
Инфо: www.applyflock.com

Цвета

№ DE	№ PL	
22	22	орех
26	26	вишня
30	30	дуб темный
41	41	ясень серый
54	54	махонь
58	58	бук светлый
60	60	бук красный
61	61	ясень белый
89	89	клен
117	117	белый
138	138	светлый серый
W 020	W 020	бук темный
436 A	436 A	алюминий металл
644 L	644 L	дуб старый
655 N	655 N	вишня античная
659 N	659 N	дуб светлый
735 J	735 J	дуб беренский
8876	8876	каменный
W 105	W 105	кампас
W 108	W 108	венге
W 145	W 145	бамбук
657 N	657 N	бук натуральный
110	110	черный
660 N	660 N	бук
W 152	W 152	венге темный
858	858	сосна

Цветовая гамма на стр. 70

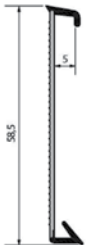

Рекомендации по установке



Döllken Гильотина



Döllken Ножницы



Döllken Термоклей

либо



Клеящая лента UZIN

- простая и быстрая технология монтажа без торцевых элементов
- превосходная гибкость - идеальный результат для обрамления колонн, эркеров, внешних закруглений стен и проч
- эластичные края, удерживающие декоративную полоску ковролина
- внешние углы изготавливаются при помощи специальных накладок на гильотине Дёллькен

Размеры:

длина / высота: 2500 x 60 мм
 макс. толщина ковролина: 5 мм
 Общая упаковка: 25 мп / 10 шт.

Цвета:

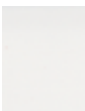

117 белый

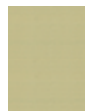

W 198 песочный



W 196 сталь благородная



W 201 серебряно-серый



W 199 серебряный



W 072 шоколадный коричневый

Аксессуары



Дожимные накладки на гильотину Doellken



RETRO



- выполнен из твердого MDF
 - покрытый элегантной белой пленкой
 - возможность создания собственного цвета, достаточно натереть соответствующим лаком без растворителей
 - незаметное крепление с помощью специальных скоб или клея
- Товар доступен под заказ**
– время ожидания примерно 2 недели

Рекомендации по установке



Döllen
Термоклей



Дюбель
+саморез

Системный
плинтус

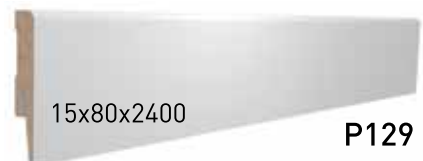

Отделочные аксессуары:



Универсальный столбик
1 уп. = 1 шт.

Скоба
1 уп. = 30 шт. вместе с колышками



Цвета:



белый матовый

ALU 40, ALU 50

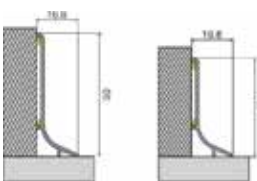

1 уп.: 16,8 x 40 x 2700 мм
1 уп.: 16,8 x 50 x 2700 мм

Алюминиевый плинтус, анодированный, самоклеющийся

Товар доступен под заказ
– время ожидания примерно 2 недели

Цвета



Золотой



Серебряный



Шампанское



Коричневый



Черный



Инок
(нержавеющая сталь)



Эластичный плинтус

Простой и гармоничный переход от пола к стенам



Плинтус
на основе ХДФ

Системный
плинтус

Эластичный
плинтус

Лестничный
профиль
и дополнительные
профили

Кухонный
плинтус

Инструменты

Подложка
под ламинат

Алюминиевый
профиль

Древесина

Стеллажи –
Витрины

Палитра цветов

Легкий путь к идеальному результату!

Эластичные цоколи применяются вместе с эластичными ковралинами PVC. Они очень быстро и удобно устанавливаются, а сочетание стены с полом - гармоничное. Эти цоколи отвечают нормам REACH и не содержат вредных смягчающих веществ.

WL 50 life

Эластичный плинтус для напольных покрытий из ПВХ, ХВ и линолеума

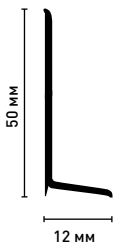

1 уп. = 1 x 50 м (рулон)

- из эластичного полимера на основе РР
- не содержит хлора и смягчающих веществ

TCF
totally
chlorinefree

Товар производится под заказ - время ожидания примерно 2

недели рекомендации по установке



Клеящая лента
UZIN

Цвет

№ DE	№ PL	
110	110	черный
117	117	белый
130	130	бежевый
132	132	коричневый
138	138	светлый серый
146	146	темный серый
348	348	антрацит
420	420	паркет
913	913	светлый беж
22	22	орех
33	33	дуб светлый
41	41	ясень серый
660 N	660 N	бук
8876	8876	каменный
W 112	W 112	мербау

Цветовая гамма на стр. 71

WL 50

Эластичный плинтус для напольных покрытий из ПВХ, ХВ и линолеума

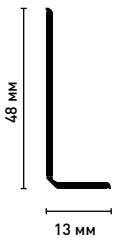

1 уп. = 1 x 50 м (рулон)

Из эластичного полимера на основе ПВХ (соответствует стандартам REACH)

Товар производится под заказ - время ожидания примерно 2 недели

Цвет

№ DE	№ PL	
110	110	черный
117	117	белый
121	121	серый
130	130	бежевый
132	132	коричневый
134	134	красный
138	138	светлый серый
146	146	темный серый
348	348	антрацит
420	420	паркет
873	873	розовый
874	874	сине-зеленый
875	875	песчаный
876	876	оливковый коричневый
877	877	морской голубой
878	878	серо-голубой
879	879	ореховый коричневый
880	880	каменный серый
913	913	светлый беж
914	914	темный беж
915	915	светлый серый
2307	2307	зеленый
5388	5388	голубой
33	33	дуб светлый
41	41	ясень серый
57	57	бук
61	61	ясень белый
W 258	W 258	бук светлый

Цветовая гамма на стр. 71

WL 60

Эластичный плинтус для напольных покрытий из ПВХ, ХВ и линолеума

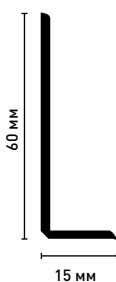

1 уп. = 1 x 50 м (рулон)

Из полимера на основе ПВХ (соответствует стандартам REACH)

Товар доступен под заказ
- время ожидания примерно 2 недели

Цветовая гамма на стр. 71

Цвет

№ DE	№ PL	
110	110	черный
117	117	белый
130	130	бежевый
132	132	коричневый
138	138	светлый серый
146	146	темный серый
348	348	антрацит
420	420	паркет
913	913	светлый беж
914	914	темный беж
915	915	светлый серый
2307	2307	зеленый
5388	5388	голубой

WL 80

Эластичный плинтус для напольных покрытий из ПВХ, ХВ и линолеума

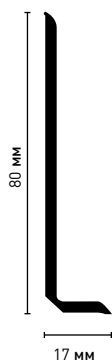

1 уп. = 1 x 25 м (рулон)

Из полимера на основе ПВХ (соответствует стандартам REACH)

Товар производится под заказ - время ожидания примерно 2 недели

Цвет

№ DE	№ PL	Цвет
110	110	черный
130	130	бежевый
132	132	коричневый
146	146	темный серый

Цветовая гамма на стр. 71

WL 100

Эластичный плинтус для напольных покрытий из ПВХ, ХВ и линолеума

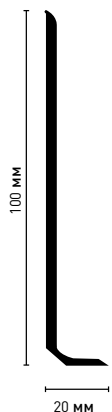

1 уп. = 1 x 25 м (рулон)

Из полимера на основе ПВХ (соответствует стандартам REACH)

Товар производится под заказ - время ожидания примерно 2 недели

Цвет

№ DE	№ PL	Цвет
110	110	черный
130	130	бежевый
132	132	коричневый
146	146	темный серый

Цветовая гамма на стр. 71

Эластичный
плинтус

WLK 20

Эластичный самоклеющийся плинтус

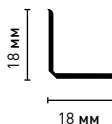

- 1 уп. = 4 x 25 м (рулон)
- 1 уп. = 5 x 5 м (рулон)

- из полимера на основе ПВХ (соответствует стандартам REACH)
- самоклеющийся

Цветовая гамма на стр. 71

Цвета, доступные для обоих размеров

№ DE	№ PL	Цвет
225	225	серый
435	435	бук
505	505	дуб

Цвета исключительно для длины 5 м

№ DE	№ PL	Цвет
015	015	белый
125	125	коричневый средний
155	155	серо бежевый
200	200	светлый серый
290	290	ясень серый
540	540	дуб рустикальный
605	605	голубой
750	750	черный

WLK 50

Эластичный самоклеющийся плинтус

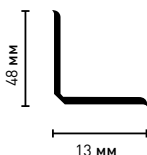

- 1 уп. = 4 x 25 м (рулон)
- 1 уп. = 5 x 10 м (рулон)

- из полимера на основе ПВХ (соответствует стандартам REACH)
- самоклеющийся

Цветовая гамма на стр. 71

Цвета, доступные для обоих размеров

№ DE	№ DE	Цвет
435	435	бук
505	505	дуб

Цвета исключительно для длины 10 м

№ DE	№ DE	Цвет
015	015	белый
125	125	коричневый средний
225	225	серый
290	290	ясень серый
340	340	зеленый
540	540	дуб рустикальный
605	605	голубой
750	750	черный



Лестничные профили и дополнительные профили

Прочные и надежные



Плинтус
на основе ХДФ

Системный
плинтус

Эластичный
плинтус

Лестничный
профиль
и дополнительные
профили

Кухонный
плинтус

Инструменты

Подложка
под ламинат

Алюминиевый
профиль

Древесина

Стеллажи –
Витрины

Палитра цветов

Надежная защита для открытых кромок

Эlegantное решение для оформления перехода от одного напольного покрытия к другому, надежная фиксация напольных покрытий на ступенях – напольные и специальные профили Дёллькен исключительно прочны и надежны. И, конечно же, они не содержат вредных веществ и полностью соответствуют стандартам REACH!

ТКЕ 37/28/2,3

Эластичный лестничный угол

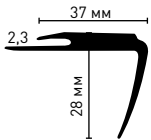

1 уп. = 10 x 4,50 м

Из полимера на базе PVC
(REACH-conform)

Цвета

№ DE	№ PL	Цвет
110	110	черный
130	130	бежевый
132	132	коричневый
138	138	светлый серый
146	146	темный серый

Цвета



черный бежевый коричневый светлый серый темный серый

ТКЕ 40/40/3

Эластичный лестничный угол

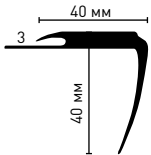

1 уп. = 10 x 4,50 м

Из полимера на базе PVC
(REACH-conform)

Цвета

№ DE	№ PL	Цвет
110	110	черный
130	130	бежевый
132	132	коричневый
138	138	светлый серый
146	146	темный серый

Цвета



черный бежевый коричневый светлый серый темный серый

ТКЕ 25/30/4,5

Эластичный лестничный угол

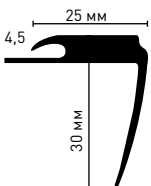

1 уп. = 10 x 4,50 м

Из полимера на базе PVC
(REACH-conform)

Цвета

№ DE	№ PL	Цвет
110	110	черный
130	130	бежевый
132	132	коричневый
138	138	светлый серый
146	146	темный серый

Цвета



черный бежевый коричневый светлый серый темный серый

ТКЕ 40/28/5

Эластичный лестничный угол

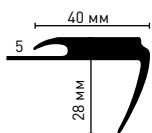

1 уп. = 10 x 4,50 м

Из полимера на базе PVC
(REACH-conform)

Цвета

№ DE	№ PL	Цвет
110	110	черный
130	130	бежевый
132	132	коричневый
138	138	светлый серый
146	146	темный серый

Цвета



ТКЕ 40/40/5

Эластичный лестничный угол

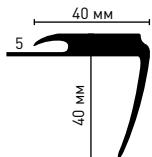

1 уп. = 10 x 4,50 м

Из полимера на базе PVC
(REACH-conform)

Цвета

№ DE	№ PL	Цвет
110	110	черный
130	130	бежевый
132	132	коричневый
138	138	светлый серый
146	146	темный серый

Цвета



Лестничные
профили и
дополни-
тельные
профили

ТК 35/40/2

Эластичный лестничный угол

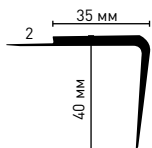

1 уп. = 10 x 4,50 м

Из полимера на базе PVC
(REACH-conform)

Цвета

№ DE	№ PL	Цвет
110	110	черный
130	130	бежевый
132	132	коричневый
138	138	светлый серый
146	146	темный серый

Цвета



TK 35/40/2 R

Эластичный лестничный угол

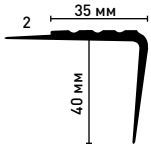

1 уп. = 10 x 4,50 м

- из полимер на базе PVC (REACH-conform)
- профилированная горизонтальная поверхность

Цвета

№ DE	№ PL	Цвет
110	110	черный
130	130	бежевый
132	132	коричневый
138	138	светлый серый
146	146	темный серый

Цвета



черный бежевый коричневый светлый серый темный серый

TK 35/40/3 R

Эластичный лестничный угол

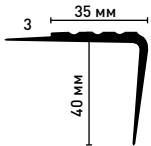

1 уп. = 10 x 4,50 м

- из полимер на базе PVC (REACH-conform)
- профилированная горизонтальная поверхность

Цвета

№ DE	№ PL	Цвет
110	110	черный
130	130	бежевый
132	132	коричневый
138	138	светлый серый
146	146	темный серый

Цвета



черный бежевый коричневый светлый серый темный серый

TK 40/25/2 R

Эластичный лестничный угол



1 уп. = 10 x 4,50 м

- из полимер на базе PVC (REACH-conform)
- профилированная горизонтальная поверхность

Цвета

№ DE	№ PL	Цвет
110	110	черный
130	130	бежевый
132	132	коричневый
138	138	светлый серый
146	146	темный серый

Цвета



черный бежевый коричневый светлый серый темный серый

TK 69/40/R

Эластичный лестничный угол

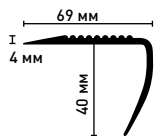

1 уп. = 10 x 4,50 м

- из полимер на базе PVC (REACH-conform)
- профилированная горизонтальная поверхность

Цвета

№ DE	№ PL	Цвет
110	110	черный
130	130	бежевый
132	132	коричневый
138	138	светлый серый
146	146	темный серый

Цвета



EL 8

Профиль отделочный



Цвета

№ DE	№ PL	Цвет
110	110	черный
117	117	белый
130	130	бежевый
132	132	коричневый
138	138	светлый серый
146	146	темный серый
148	148	светлый бежевый

1 уп. = 25 x 4 м

- из полимера на основе ПВХ (соответствует стандартам REACH)
- для тонких покрытий используйте профиль EL 3,5

Цвета



Лестничные профили и дополнительные профили

EL 3,5

Профиль финишный

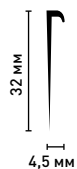

1 уп. = 4 x 25 м

- полимер на основе ПВХ (соответствует стандартам REACH)
- для финишной отделки кромки ковролина, заведенного на стены

Цвета



Цвета

№ DE	№ PL	
110	110	черный
117	117	белый
130	130	бежевый
132	132	коричневый
138	138	светлый серый
146	146	темный серый

НК 15/15, 20/20, 25/25

Четверть внутренняя

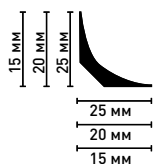

НК 15/15: 1 уп. = 4 x 25 м
 НК 20/20: 1 уп. = 4 x 25 м
 НК 25/25: 1 уп. = 4 x 25 м

- полимер на основе ПВХ (соответствует стандартам REACH)
- для идеального перехода покрытий из ковролина на стены

Цвет



110 / черный

НК 100

Профиль для гибких напольных

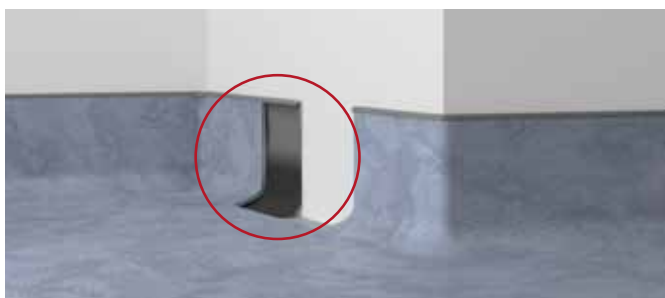
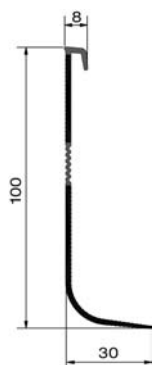

1 уп. = 4 x 20 м

- полимер на основе ПВХ (соответствует стандартам REACH)
- для идеального перехода гибких напольных покрытий на стены

Цвета



Цвета

№ DE	№ PL	
110	110	черный
117	117	белый
138	138	светлый серый
436 A	436 A	алюминий металл

WL 20/20, 30/30, 40/40

Угол прямой

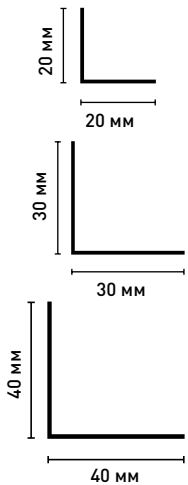

1 уп. = 20 x 2,75 м

- из гибкого, эластичного пластика
- двусторонняя печать - можно использовать для внутренних и наружных углов, в качестве напольного и потолочного плинтуса и т.п.
- под заказ: 10 x 10, 15 x 15 и 25 x 25

Цвета

№ DE	№ PL	
110	110	черный
22	22	орех
26	26	вишня
30	30	дуб темный
41	41	ясень серый
54	54	красное дерево
659 N	659 N	дуб светлый
660 N	660 N	бук
32	32	дуб рустикальный
655 N	655 N	вишня античная
89	89	клен
735 J	735 J	дуб
644 L	644 L	дуб старый

Цвета



Лестничные профили и дополнительные профили

ESP 22

Угол ПВХ полукруглый

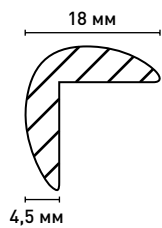

1 уп. = 20 x 2,50 м

- из гибкого, эластичного пластика
- закрывающий профиль для оконных откосов и дверных проемов

Цвета

№ DE	№ PL	
117	117	белый
22	22	орех
26	26	вишня
30	30	дуб темный
41	41	ясень серый
659 N	659 N	дуб светлый
660 N	660 N	бук
655 N	655 N	вишня античная
89	89	клен

Цвета

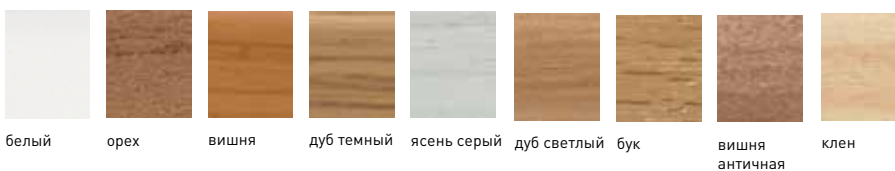

VS 12/12

Четверть наружная

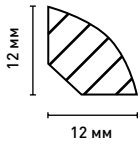

1 уп. = 20 x 2,50 м

- из гибкого, эластичного пластика
- закрывающий профиль для внутренних углов

Цвета

№ DE	№ PL	Цвет
117	117	белый
22	22	орех
26	26	вишня
30	30	дуб темный
41	41	ясень серый
58	58	бук светлый
659 N	659 N	дуб светлый
660 N	660 N	бук
655 N	655 N	вишня античная
89	89	клен

Цвета

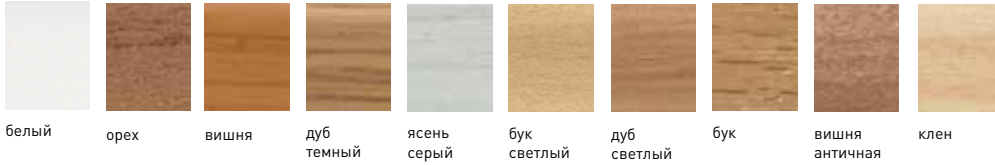

НК 22/22

Галтель

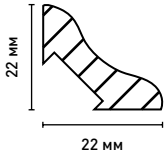

1 уп. = 20 x 2,50 м

- из гибкого, эластичного пластика
- фигурный профиль для внутренних углов

Цвета

№ DE	№ PL	Цвет
117	117	белый
22	22	орех
26	26	вишня
30	30	дуб темный
41	41	ясень серый
58	58	бук светлый
659 N	659 N	дуб светлый
660 N	660 N	бук
655 N	655 N	вишня античная
89	89	клен

Цвета

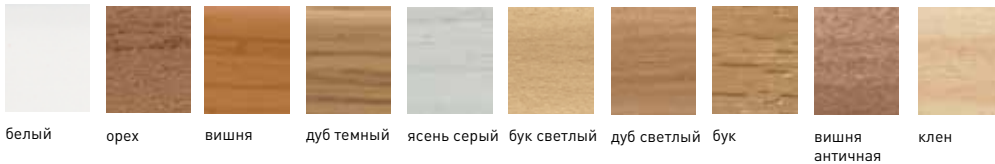

TRP 60

Дверной наличник

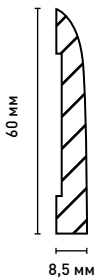

1 уп. = 20 x 2,20 м

Из гибкого, эластичного пластика

Цвета

№ DE	№ PL	Цвет
117	117	белый
22	22	орех
26	26	вишня
30	30	дуб темный
41	41	ясень серый
58	58	бук светлый
659 N	659 N	дуб светлый
660 N	660 N	бук
735 J	735 J	дуб рустикальный
655 N	655 N	вишня античная
89	89	клен
657 N	657 N	бук натуральный
54	54	махонь

Цвета



TEL 20

Внешний угол для обоев

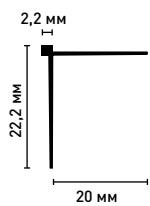

1 уп. = 20 x 2,60 м

- из полимера на базе ABS, формирует аккуратный внешний угол при наклеивании обоев

Цвет

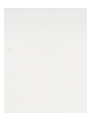

117
белый

Лестничные
профили и
дополни-
тельные
профили

TIW 20

Внутренний угол для обоев

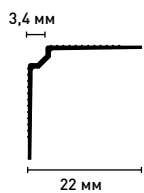

TCF
totally
chlorinefree



1 уп. = 20 x 2,60 м

- из полимера на базе ABS, формирует аккуратный внутренний угол при наклеивании обоев

Цвет

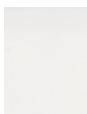

117
белый



Кухонный плинтус

Дизайн и функциональность



Плинтус
на основе ХДФ

Системный
плинтус

Эластичный
плинтус

Лестничный
профиль
и дополнительные
профили

Кухонный
плинтус

Инструменты

Подложка
под ламинат

Алюминиевый
профиль

Древесина

Стеллажи –
Витрины

Палитра цветов

Профессиональное оформление столешниц

Наш кухонный плинтус идеально маскирует монтажные зазоры и щели, защищает Вашу мебель и столешницу от попадания влаги, прост в монтаже, эстетичен и практичен!



1 уп. = 10 x 2,50 м

- плнтус из искусственного материала, покрытый алюминием с мягкими "манжетами"
- самоклеющаяся
- идеально закрывает горизонтальные и вертикальные щели
- устойчивость к истиранию и агрессивным моющим средствам

* пробники под заказ

** длина 4 и 5 метров под заказ

Цвета

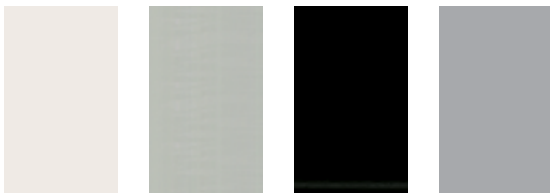

белый

серебряный

черный

алюминий

Комплектация

1 уп. = 10 комплектов

В комплект входит:

- 4 x угол внутренний 90°
- 2 x угол внутренний 135°
- 2 x угол внешний 90°
- 2 пары окончаний



угол внутренний



угол внешний



Заглушка правая



Наконечник
левый



Кухонный
плинтус
для сто-
лешниц



Инструменты

Аккуратно. Чисто. Надежно.

Чтобы с легкостью
выполнять трудные
задания

Быстрый, качественный и надежный монтаж плитуса - вот современные требования рынка. Чтобы идти в ногу со временем, Дёллькен предлагает полный набор инструментов, доказавших свою высокую эффективность. Система монтажа на термоклей от Дёллькен - это гарантированный результат: быстро, качественно, надежно!

Гильотина Тип 1001

Для всех видов плитуса Döllken на основе ХДФ

- подходит для обработки всех видов плитуса на основе ХДФ
- Ювелирное изготовление угловых элементов и торцевых заглушек, благодаря специальному шаблону
- аксессуары: кейс для переноски, специальные накладки для изготовления углов на вставках из ламината, специальный шаблон (внешний угол) с помощью специальных накладок на Гильотина



Все виды плитуса, подготовленные для обработки с помощью гильотины, обозначены значком (сбоку).

Полный комплект в отдельном кейсе:

- кейс для переноски
- Гильотина Тип 1001
- Ножницы для плитуса
- специальные накладки для изготовления углов на вставках из ламината
- специальный шаблон
- складной метр



Система монтажа на термоклей

Мы особенно рекомендуем устанавливать на термоклей все плинтусы на основе ХДФ и системные плинтусы (Перед работой необходимо ознакомиться с инструкцией)

- пистолет для термоклей НКР 220 с 4,5 м кабелем и удобным кейсом для переноски
- термоклей HKS 18/300 для нанесения с помощью пистолета НКР 220 1VE : 5 мешков по 2 кг = 10 кг



 Плинтусы, которые можно монтировать на термоклей, обозначены значком (сбоку).

Плинтус на основе ХДФ

Системный плинтус

Эластичный плинтус

Лестничный профиль и дополнительные профили

Ножницы для плинтуса

Для всех видов плинтуса Döllken

Для точной резки плинтуса и профилей из искусственного материала



Кухонный плинтус

Top Tasker

Специализированное устройство под названием Top Tasker фирмы SIGA, служащее для равномерного и быстрого нанесения монтажной ленты SIGA.



Инструменты

Подложка под ламинат

Алюминиевый профиль

Лента для сухого монтажа

Для крепления разных типов плинтуса (необходимо ознакомиться с инструкцией установки плинтуса), рекомендуем также использовать монтажную ленту (Toptac 35) фирмы UZIN, доступную в постоянном предложении фирмы Döllken.

Крепеж продукты этого производителя идеально подходят для плинтуса Döllken. Их применение обеспечивает безопасный, прочный и профессиональный монтаж.

 Плинтусы, которые можно монтировать при помощи клейкой ленты, обозначены значком (сбоку).



Древесина

Стеллажи – Витрины

Палитра цветов



Подложка под ламинат

Идеальные потребительские качества

Подкладка под плавающие полы (ламинат и трехслойная доска) выполнена из экструдированного пенополистирола (XPS).



Плинтус
на основе ХДФ

Системный
плинтус

Эластичный
плинтус

Лестничный
профиль
и дополнительные
профили

Кухонный
плинтус

Инструменты

Подложка
под ламинат

Алюминиевый
профиль

Древесина

Стеллажи –
Витрины

Палитра цветов

Идеальные потребительские качества

Специальная подложка для ламината и многослойных напольных покрытий идеально нивелирует неровности основания, является дополнительной шумо- и теплоизоляцией, предотвращает распространение грибков и плесени (подтверждено исследованиями **US EPA Pesticide Assessment Guidelines Subdivision**). Подложка Дёллькен также может быть использована при устройстве теплых полов.

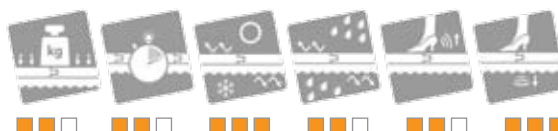
FLOOR YOU 2 мм**Рулон****Длина** – 15 м**Ширина** – 1,1 м**Общая упаковка** – 16,5 м²**Коробка** – 82,5 м²**Поддон** = 8 пачек**FLOOR YOU 3 мм****Плита****Длина** – 12 м**Ширина** – 0,5 м**Количество плит** – 10 шт.**Размеры плиты** – 1,2 м × 0,5 м**Общая упаковка** – 6 м²**Коробка** – 72 м²**Поддон** = 10 пачек**FLOOR YOU 5 мм****Плита****Длина** – 12 м**Ширина** – 0,5 м**Количество плит** – 10 шт.**Размеры плиты** – 1,2 м × 0,5 м**Общая упаковка** – 6 м²**Коробка** – 42 м²**Поддон** = 10 пачек

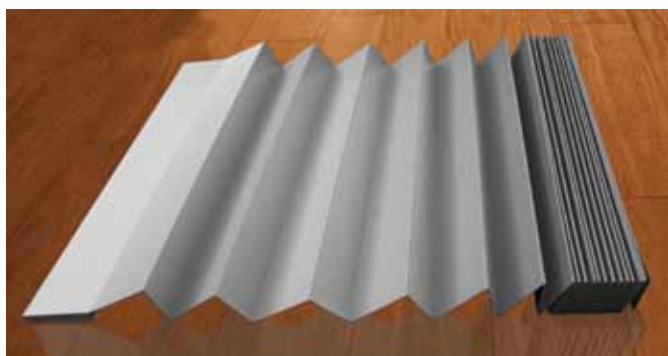
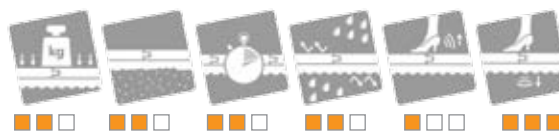
FAST FLOOR 2 мм**Гармошка****Длина** – 14 м**Ширина** – 1 м**Количество плит**– 70 шт.**Размеры плиты** – 20 см × 1 м**Общая упаковка** – 14 м²**Коробка** – 84 м²**Поддон** = 26 пачек**FAST FLOOR 3 мм****Гармошка****Длина** – 10 м**Ширина** – 1 м**Количество плит**– 50 шт.**Размеры плиты** – 20 см × 1 м**Общая упаковка** – 10 м²**Коробка** – 60 м²**Поддон** = 26 пачек**FAST FLOOR 5 мм****Гармошка****Длина** – 6 м**Ширина** – 1 м**Количество плит** – 30 шт.**Размеры плиты** – 20 см × 1 м**Общая упаковка** – 6 м²**Коробка** – 36 м²**Поддон** = 26 пачек









Алюминиевые профили

Универсальное совершенство

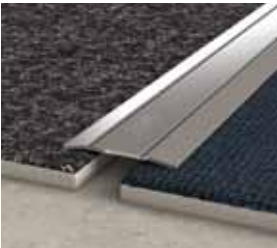
Создание жилого пространства дома, квартиры или рабочего пространства офиса - это последний этап строительных работ. От него зависит, насколько комфортной будет наша жизнь в данном интерьере. Для самых требовательных клиентов, которым важны эстетика и функциональность, мы предлагаем богатую коллекцию алюминиевых профилей - соединительные пороги, плинтусы, лестничные углы. Наши профили помогут скрыть швы, нивелировать разницу в толщине напольных покрытий, прекрасно впишутся в любой интерьер.



	изделие	символ	размеры (мм)	длина (мм)	монтаж	стр.
	Торцевые профили	DP 60/S DP 63	16 × 23 × 8 16 × 26 × 8	900, 1800 900, 1800	Самоклеющиеся	54
	Переходные профили монтаж с помощью колышков	DP 64 DP 66	40 × 5 32 × 5,4	930, 1800 930, 1800	Колышки	54
	Профили для оформления ковролина	DP 01 DP 11	30 × 3 30 × 8	900, 1800 900, 1800	Дюбель+саморез	55
	Переходные рифленные профили	DP 02 DP 08 DP 08/S DP 12	30 × 2 35 × 2 35 × 2 25 × 3,5	930, 1800 930, 1800 930, 1800 930, 1800	Дюбель+саморез Дюбель+саморез Самоклеющийся Дюбель+саморез	55
	Переходные профили	DP 03 DP 10 DP 64 DP 65 DP 66 DP 69	30 × 5 50 × 6 (с резиновым не скольким вкладышем) 40 × 5 50 × тах 16 (возможность выравнивания уровня) 32 × 5,4 32 × 28 (возможность выравнивания уровня)	930, 1800 930, 1800 930, 1800 930, 1800 900, 1800	дюбель+саморез или колышки	56
	Переходные профили	DP 03/S DP 64/S	30 × 5 40 × 5	1000, 2000 1000, 2000	Самоклеющиеся	56
	Угол	DP 30 DP 31 DP 31/S DP 36 DP 36/S DP 38 DP 40 DP 40/S	19,5 × 20 25 × 10 25 × 10 25 × 20 25 × 20 46 × 30 (с резиновым не скольким) 25 × 25 25 × 25	900, 1800 900, 1800 900, 1800 900, 1800 900, 1800 900, 1800 900, 1800 900, 1800	дюбель+саморез дюбель+саморез Самоклеющийся дюбель+саморез Самоклеющийся дюбель+саморез Самоклеющийся	57

Плинтус на основе ХДФ

Системный плинтус

Эластичный плинтус

Лестничный профиль и дополнительные профили

Кухонный плинтус

Инструменты

Подложка под ламинат

Алюминиевый профиль

Древесина

Стеллажи – Витрины

Палитра цветов

Торцевые профили

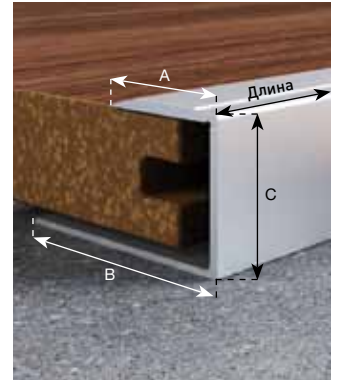

- анодированный алюминиевый профиль устойчив к истиранию и ударам
- чистый и быстрый монтаж
- видимая ширина профиля позволяет скрыть неровно обрезанные края
- идеальное сочетание напр. с другим ковролином
- режется ножовкой с мелким зубом

Размеры:

	A	B	C
DP 60/S	16	23	8
DP 63	16	23	8

Длина:

- 900 мм
- 1800 мм

Возможность заказа длины:

- 2700 мм
- 3600 мм
- 4500 мм

Цвета:



Переходные профили, устанавливаемые с помощью колышков

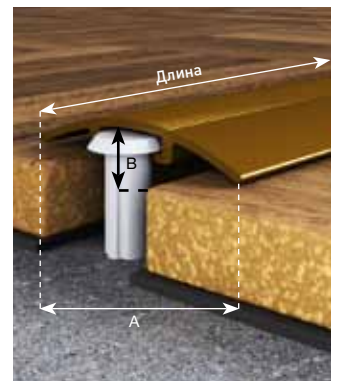
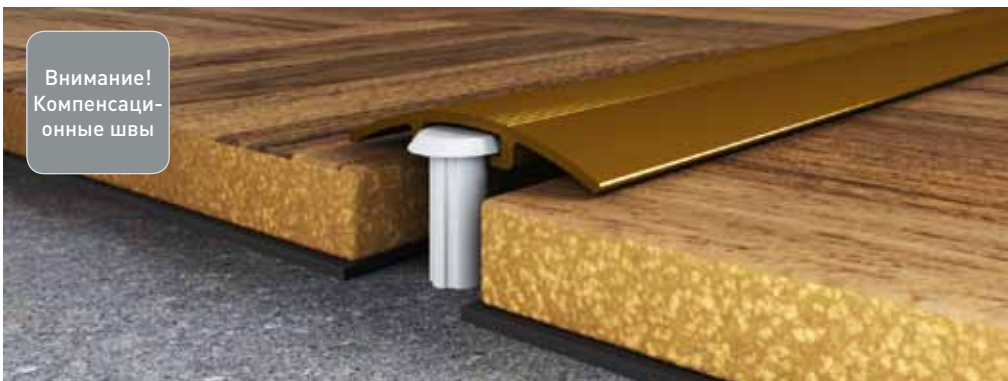

- эстетичное оформление швов между паркетными полами
- анодированные алюминиевые прочные профили, к и стиранию
- легкий монтаж с помощью колышков(входят в комплект)
- гладкий переход без выступающих шляпок шурупов - безопасно!

Размеры:

	A	B
DP 64	40	5
DP 66	32	5,4

Длина:

- 930 мм
- 1800 мм

Возможность заказа длины:

- 2700 мм
- 3600 мм
- 4500 мм

Цвета:



Монтаж:

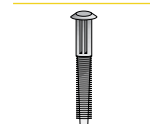

Вбиваемые колышки

Отделочный профиль для ковровина

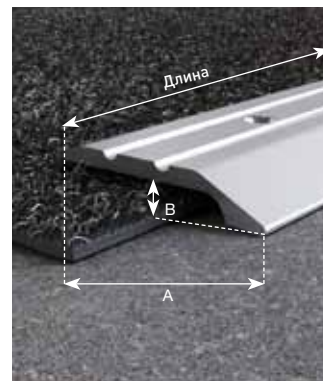

- анодированные алюминиевые прочные профили, устойчивые к истиранию
- простой монтаж с помощью саморезов, поставляемых вместе с профилями
- возможность выравнивания уровня между двумя разными поверхностями от 3 - 8 мм

Цвета:



серебро золотой

Размеры:

	A	B
DP 01	30	3
DP 11	30	8

Монтаж:



дюбель+саморез

Длина:

- 900 мм
- 1800 мм

Возможность заказа длины:

- 2700 мм
- 3600 мм
- 4500 мм

Переходные рифленные профили

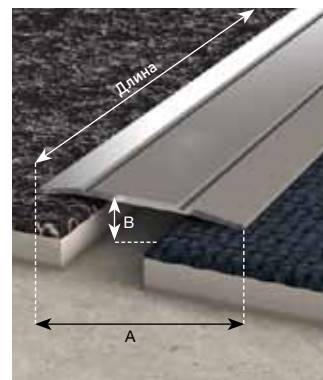
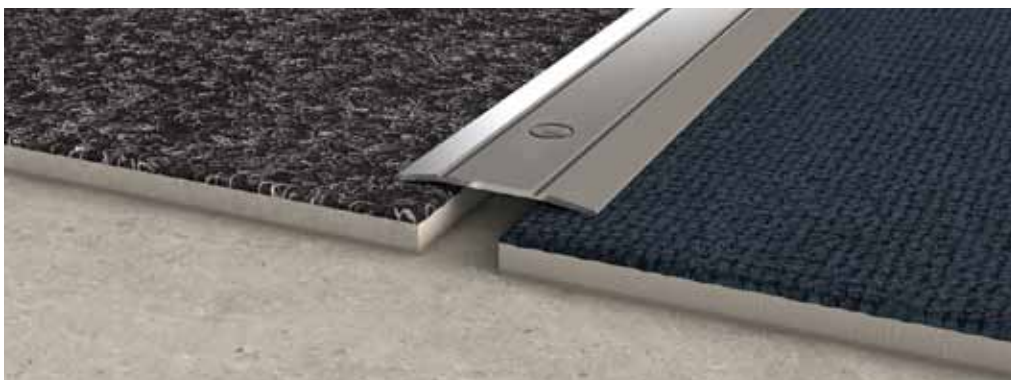

- плоская металлическая переходная шина
- прочная защита края коврового покрытия или PVC от поднимания, не бросающаяся в глаза,
- идеально подходит для входов и коридоров
- жизнеспособность и стабильность цветов, благодаря использованию анодированного алюминия наивысшего качества
- доступна с отверстиями и в самклеющейся версии
- наивысшее качество, надежность и простой монтаж

Цвета:

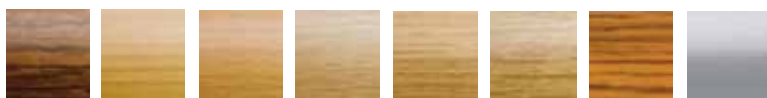

фрезия сосна бук бук светлый дуб дуб светлый дуб золотистый серебро



каштан красное дерево орех чили коричнев гикори венге конго вишня светлая золотой

Монтаж:



Дюбель+саморез

Размеры:

	A	B
DP 02	30	2
DP 08	35	2
DP 09/S	35	2 - самклеющийся
DP 12	25	3,5

Алюминиевый профиль

Длина:

- 930 мм
- 1800 мм

Возможность заказа длины:

- 2700 мм
- 3600 мм
- 4500 мм

Переходные профили

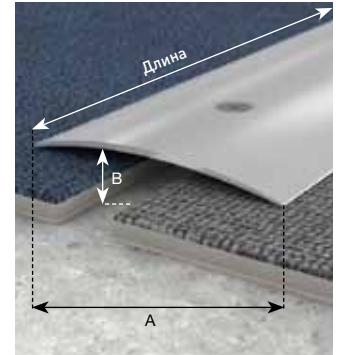
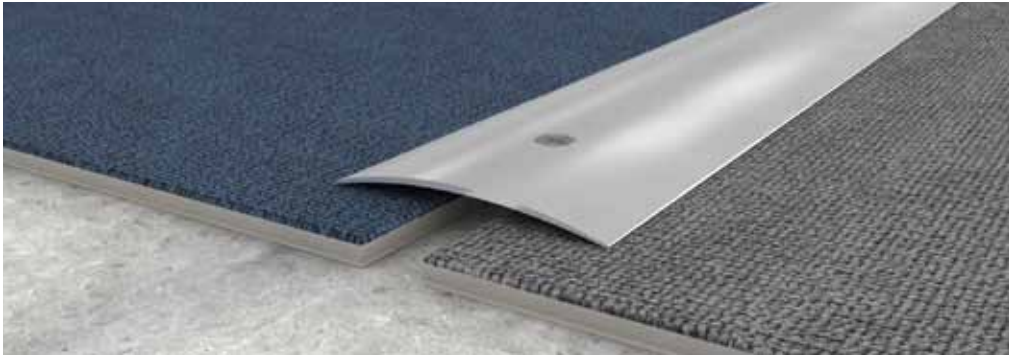

- плоская, металлическая переходная шина
- прочная защита края коврового покрытия или PVC от поднимания, не бросающаяся в глаза, защита монтажного пространства между поверхностями панельного пола
- идеально подходит для входов и коридоров
- жизнеспособность и стабильность цветов, благодаря использованию анодированного алюминия наивысшего качества
- доступные с отверстиями под колышки (в комплекте) или в самоклеющейся версии
- наивысшее качество, прочность и простой монтаж

Размеры:

	A	B
DP 03	30	5
DP 10	50	6 (с резиновой вкладкой и скользящей)
DP 64	40	5
DP 65	50	max 16 (возможность выравнивания уровня)
DP 66	32	5,4
DP 69	32	28 (возможность выравнивания уровня)

Длина:

- 900 мм
- 930 мм
- 1800 мм

Возможность заказа длины:

- 2700 мм
- 3600 мм
- 4500 мм

Цвета:



фрезия сосна бук бук светлый дуб дуб светлый дуб золотистый серебро

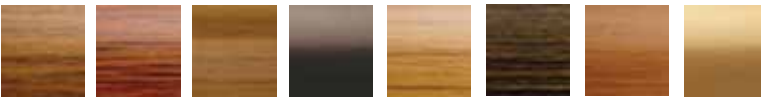

каштан красное дерево орех чили коричнев гикори венге конго вишня светлая золотой

Монтаж:



Вбиваемые колышки



Дюбель+саморез

Переходные самоклеющиеся профили стандарт

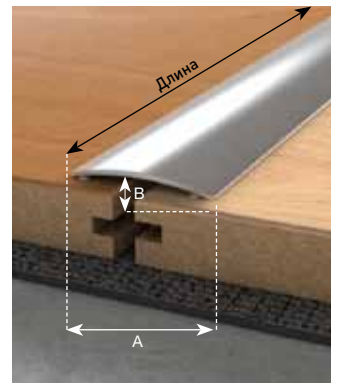

- алюминий анодированный
- профиль самоклеющийся – голевой клей

Размеры:

	A	B
DP 03/S	30	5
DP 64/S	40	5

Длина:

- 1000 мм
- 2000 мм

Цвета:



золотой серебряный

Угол для отделки лестничной ступеньки

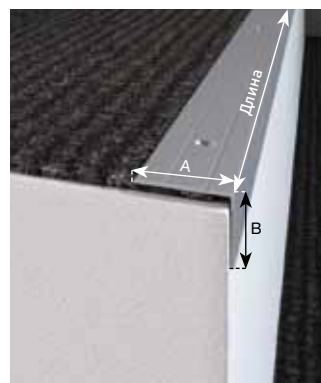

- прочные углы из анодированного алюминия
- долговременная и надежная защита ковролина и краев
- материал повышенной твердости, почти не поддается разрушению, устойчив к вытаптыванию и истиранию, стабильный цвет
- полосы противоскольжения • простой монтаж (самоклеющийся или шурупы в комплекте)
- режется ножовкой с мелким зубом

Монтаж:



Дюбель+саморез

Размеры:

	А	В
DP 30	19,5	20
DP 31	25	10
DP 31/S	25	10 – самоклеющийся
DP 36	25	20
DP 36/S	25	20 – самоклеющийся
DP 38	46	30 – с резиновым вкладышем
DP 40	25	25 – скользящая
DP 40/S	25	25 – самоклеющийся

Длина:

- 900 мм
- 1800 мм

Цвета:



фрезия сосна бук бук светлый дуб дуб светлый дуб золотистый серебро

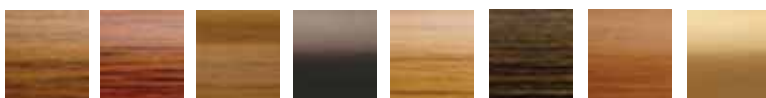

каштан красное дерево орех чили коричнев гикори венге конго вишня светлая золотой

Алюминиевый профиль



Древесина

Качество и разнообразие



Плинтус
на основе ХДФ

Системный
плинтус

Эластичный
плинтус

Лестничный
профиль
и дополнительные
профили

Кухонный
плинтус

Инструменты

Подложка
под ламинат

Алюминиевый
профиль

Древесина









Стеллажи –
Витрины







Палитра цветов

Разнообразие природы

Деревянные профили фирмы Döllken производятся из натуральной сосны из польских и финских лесов. Древесина - это натуральный материал, облагораживающий интерьер. Деревянный плинтус, галтели, углы или четверти, придают помещению уют. Гамма продуктов подобрана таким образом, чтобы каждый мастер имел широкий выбор. Благодаря высокому качеству и идеальной деревообработке, предлагаемые нами изделия стали каноном ассортимента, постоянно вписанным в предложение как крупных супермаркетов DIY, так и специализированных магазинов.

	изделие	вид древесины	длина (мм)	размеры (мм)
	Квадратная штанга	сосна натуральная	900 / 2100	5×5 10×10 14×14 20×20 22×22
	Прямоугольная штанга	сосна натуральная	900 / 2100	5×10, 5×15, 5×20, 5×30, 5×40, 5×47 10×15, 10×20, 10×25, 10×30, 10×40, 10×47 (только дл. 2100), 10×60 14×20, 14×30, 14×40, 14×47 (только дл. 2100), 14×60 20×30, 20×40, 20×47 (только дл. 2100), 20×60
	Четверть выпуклая	сосна натуральная	900 / 2100	10×10 12×12 14×14 18×18 22×22
	Четверть вогнутая	сосна натуральная	900 / 2100	14×14 16×16, 16×18 18×18, 18×22 22×22 29×29
	Четверть выпуклая декоративная	сосна натуральная	900 / 2100	15×15
	Четверть вогнутая декоративная	сосна натуральная	900 / 2100	15×15
	Треугольный плинтус	сосна натуральная	900 / 2100	14×14 18×18
	Декоративный плинтус	сосна натуральная	900 / 2100	4×18, 4×24 5×30, 5×40 6×50, 6×60 10×80, 10×100

	изделие	вид древесины	длина (мм)	размеры (мм)
	Плинтус	сосна натуральная	900 / 2100	5×23, 5×30, 5×40 13×70
	Валик	сосна натуральная	900 / 2100	10, 15, 20, 23, 28, 35
	Полувал	сосна натуральная	900 / 2100	5×10 10×20 14×28 18×35
	Угол равнобедренный	сосна натуральная	900 / 2100	15×15, 18×18, 22×22, 28×28, 32×32, 35×35, 45×45
	Угол неравнобедренный	сосна натуральная	900 / 2100	10×20, 15×25, 20×30, 20×40, 20×50, 20×60, 25×65 (только дл. 2100)
	Валик	бук массивный	1000	4, 6, 8, 10, 12, 14, 16, 18, 20, 25, 30
	Валик гофрированный	бук массивный	1000	6, 8, 10, 12, 14
	Плинтус на запах	сосна натуральная	2100	12×22

	изделие	вид древесины	длина (мм)	размеры (мм)
	Цоколь	сосна натуральная	2100	30×30
	Цоколь	сосна натуральная	2100	30×50
	Цоколь	сосна натуральная	2100	12×70
	Цоколь	сосна натуральная	2100	20×50
	Наличник	сосна натуральная	2200	10×65
	Наличник (венгерский)	сосна натуральная	2200	13×35
	Наличник двухсторонний	сосна натуральная	2200	10×80
	Плинтус вогнутый декоративный	сосна натуральная	2100	30×30

	изделие	вид древесины	длина (мм)	размеры (мм)
	Плинтус	сосна натуральная	2100	30×60
	Плинтус	сосна натуральная	2100	30×45
	Плинтус декоративный	сосна натуральная	2100	20×40
	Угол	сосна натуральная с сучками класс качества I и II	2000 / 2500	20×30, 20×40, 20×50, 20×60, 20×100, 20×145, 28×170, 30×40, 30×50, 40×60, 40×145, 58×70, 58×120, 45×45, 45×60
	Монтажная планка	сосна натуральная с сучками класс качества I и II, шершавая древесина, нестроганная	1000 / 2100 / 2500	13×30, 13×35



Монтажный клин – буковый

Размеры: 130×25×25 мм

Общая упаковка: 300 шт.

Деревянные клинья из монолитного бука благодаря своей твердости и универсальным габаритам идеально подходят для монтажа, в частности окон, дверей и подоконников. Часто используются также в каменоломной отрасли.



Мебельные колышки – буковые

Размеры: 6×30, 6×35, 8×30, 8×35, 8×40, 10×35, 10×40, 10×45, 10×50

Упаковка: 10 шт.



Стеллажи – Витрины

Практичные и удобные



Плинтус
на основе ХДФ

Системный
плинтус

Эластичный
плинтус

Лестничный
профиль
и дополнительные
профили

Кухонный
плинтус

Инструменты

Подложка
под ламинат

Алюминиевый
профиль

Древесина

Стеллажи –
Витрины

Палитра цветов

Практичные и удобные

Фирма Döllken предлагает своим клиентам широкий выбор маркетинговых инструментов. Помимо обучения и полного набора образцов, мы предоставляем Вам на время сотрудничества универсальные стеллажи. В зависимости от объемов и ассортимента, мы можем быстро изготовить демонстрационный стеллаж нужного размера и вместимости. Кроме стандартных моделей, мы также можем изготовить демонстрационные стеллажи по Вашим эскизам.

СТАНДАРТ



АЛЮМИНИЙ

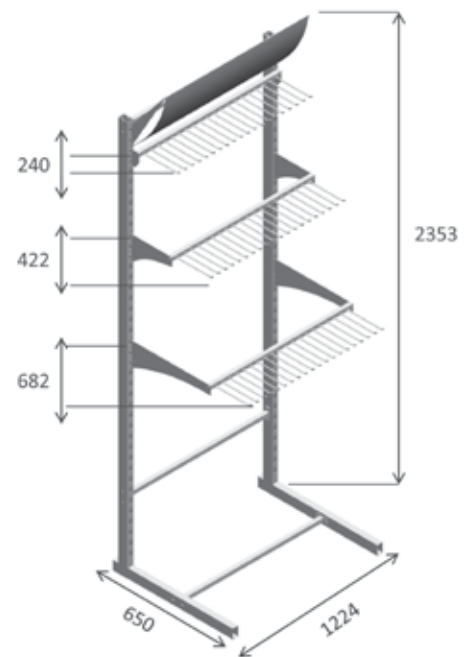
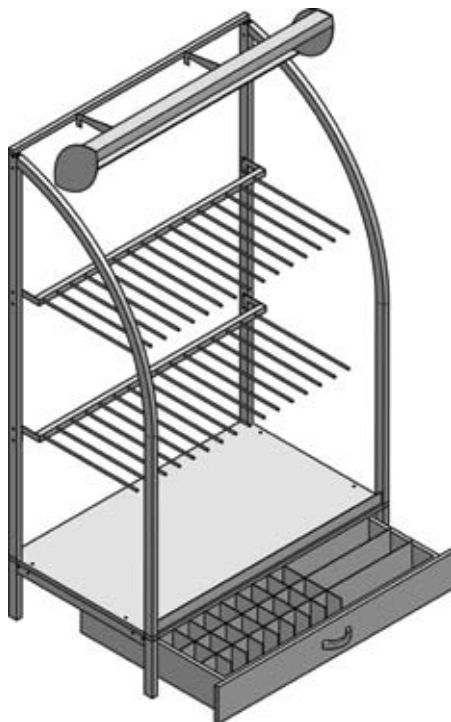





Палитра цветов

Богатство выбора



Плинтус
на основе ХДФ

Системный
плинтус

Эластичный
плинтус

Лестничный
профиль
и дополнительные
профили

Кухонный
плинтус

Инструменты

Подложка
под ламинат

Алюминиевый
профиль

Древесина

Стеллажи –
Витрины

Палитра цветов

Всё возможно!

Вкусы разные. Постоянно появляются новые тенденции в обустройстве помещений, поэтому Döllken предлагает колористическое разнообразие декоративных элементов, в полном значении этих слов. Идентичный декор и цвет или же выразительный контраст - все возможно! Но если поиск соответствующего образца или декора не увенчается успехом, мы с радостью выполним для Вас индивидуальный заказ.











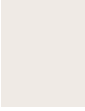

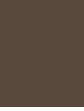

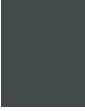





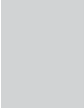

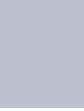











Плинтус на основе ХДФ (стр. 10-15)

1001 / 110 черный	1150 снежно белый	1184 / 146 серый	1202 / 138 светлый серый	1248 / 581 бело-серый	1302/436 A алюминий металлик	1312/434 A серебряный металлик	2329 дуб горелый	2336 фруктовое дерево светлое	2339 дуб клас- сический	2357 дуб протравли- венный	2360 фруктовое дерево	2361 вишня каунтри
2362 рустикальн серый коричневый	2363 дерево фруктовый темное	2365 дуб каунтри	2371 тик протрав- ленный	2372 вишня	2382 малуа	2395 орех исландский	2587 орех традицион- ный	2622 бамбук светлый	2623 бамбук темный	3035/433 A лазурный	4019 / 132 коричневый	2000 / 134 красный
3020 / 136 голубой	4244 / 147 беж	4254 / 148 / W 074 светлый беж	3037/437 A голубой металлик	4115 / 114 светлый коричневый	5012 / 117 белый	5170 / 133 желтый	5993/435 A металли- ческий золотой	6072/438 A коричневый металлик	4035/431 A терра	6021/430 A бирюза	6028 / 238 зеленый	D 058 / 58 бук светлый
D 089 / 89 клен	D 126 / 11 дуб светлый	D 129 / 13 орех	D 130 / 14 макоре	D 132 / 29 дуб натуральный	D 182 / 15 дуб русти- кальный	D 224 / 16 красное дерево	D 238 / 83 сосна	D 255 / 57 бук	D 256 / 41 ясень серый	D 259 / 61 ясень белый	D 260 / 26 вишня	W 072 шоколадный коричневый
W 073 коричневый	W 075 капучино	W 198 сталь	W 196 черный благородная	W 199 серебрян	W 201 серебряно- серый	W 207 орех античный	W 208 вишня паренная	W 209 тик	2036/432 A рубин*			

Системный плинтус: TL 51, TLE 55 (стр. 25), PP 46 (стр. 26)

110 черный	117 белый	132 коричневый	138 светлый серый	146 серый	214 беж	581 бело- серый	2307 зеленый	5388 голубой	22 орех	26 вишня	30 дуб темный	41 ясень серый
54 красное дерево	57 бук	58 бук светлый	60 бук белый	61 ясень белый	83 сосна	89 клен	W 020 бук темный	436 A алюминий металлик	644 L дуб старый	655N вишня античная	659 N / 33 дуб	735 J дуб беренский
8876 каменный	W 105 кемпас	W 108 венге	W 145 бамбук	858 сосна	657N бук натуральный	660 N бук	W 152 венге темный					

Эластичный плинтус (стр. 30-31)

												
110 / 750 черный	117 / 015 белый	121 / 225 серый	130 бежевый	132 коричневы	134 красный	138 / 200 / 915 светлый серый	146 темный се- рый	348 антрацит	420 паркет	873 розовый	874 голубо- зеленый	875 песчаный
												
876 оливка ко- ричневый	877 морской голубой	878 голубо- серый	879 ореховый коричневый	880 каменный серый	913 светлый	914 темный беж	2307 / 340 зеленый	5388 / 605 голубой	22 орех	33 дуб светлый	41 / 290 ясень серый	57 / 660 N бук
												
61 ясень бе- лый	8876 каменный	W 112 мербау	W 258 бук светлый	125 коричневый средний	155 серо- бежевый	435 бук	505 дуб	540 дуб рустикальный				

Döllken Sp. z o.o.

ул. Кондукторская 39 с | PL 40-155 Катовице
тел. +48 32/ 781 20 90 | факс. +48 32/ 781 20 91
biuro@doellken.pl | www.doellken.pl | www.listwy.info

Производство:

Döllken-Weimar GmbH

Gewerbepark U.N.O.
Stangenallee 3 · 99428 Nohra · Германия

Bönen
Industriestraße 1 · 59199 Bönen · Германия

info@doellken-weimar.de · www.doellken-weimar.de



**POLSKIE STOWARZYSZENIE
POSADZKARZY**

ORGANIZACJA BRANŻY WYKŁADZINOWEJ

Фирма Döllken поддерживает Польское общество паркетчиков
– Организацию ковралиновой отрасли, в области повышения
стандартов качества на рынке ковралина.