

Döllken Sp. z o.o.

str. Konduktorska 39 c | PL 40-155 Katowice
tel. +48 32/ 781 20 90 | fax. +48 32/ 781 20 91
biuro@doellken.pl | www.doellken.pl | www.listwy.info

Produccje:

Döllken-Weimar GmbH

Gewerbepark U.N.O.
Stangenallee 3 · 99428 Nohra · Germania

Bönen
Industriestraße 1 · 59199 Bönen · Germania
info@doellken-weimar.de · www.doellken-weimar.de



POLSKIE STOWARZYSZENIE
POSADZKARZY

ORGANIZACJA BRANŻY WYKŁADZINOWEJ

Firma Döllken sprijină Asociația Poloneză de Parchetari
– Organizația Industriei de Pardoseli, în ridicarea
standardelor de calitate de pe piața pardosellilor.

DÖLLKEN

A SURTECO COMPANY



Soluții bine gândite pentru
fiecare încăpere

www.doellken.pl

SURTECO SE worldwide

Filiala în Katowice



Aici suntem

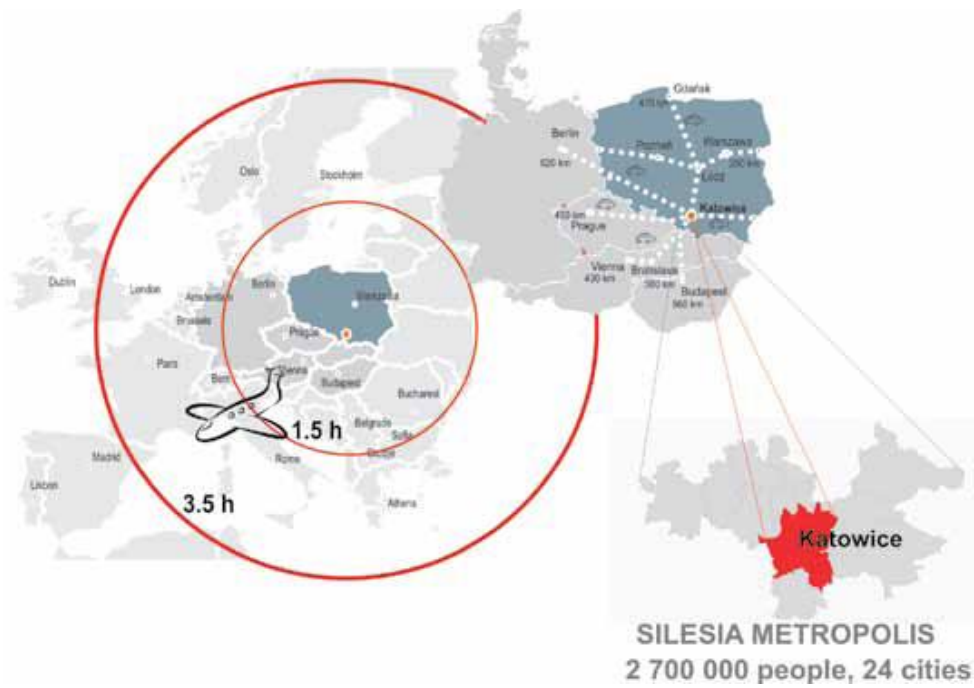

SURTECO SE worldwide Production and sales locations



Ecologie



Firma Döllken a primit pentru produsele sale certificatul internațional GREENGUARD.

Odată cu creșterea cererii la nivel mondial pentru produsele ecologice și sănătoase, consumatorii, stilisții și producătorii sunt în căutarea standardelor conforme cu abordarea pe piață.

Programul de certificare GREENGUARD oferă pieței o soluție în acest domeniu.

Cu produsele sale termoplastice (ABS, PMMA, PP și PCV) firma Döllken îndeplinește cerințele stricte ale programului de certificare GREENGUARD Children & Schools emis de către institutul de renume GREENGUARD din Atlanta/USA.

Se referă la toate întreprinderile de producție ale grupei Döllken (Germania, Canada, USA, Chile, Australia, Indonezia și China). Programul GREENGUARD Indoor Air Quality testează produsele sub unghiul emisiei a peste 10 000 de substanțe chimice posibile. Valorile orientative și cerințele sunt derivatele normelor internaționale precum Błękitny Anioł (Îngerul Albastru), norma ISO 14001 sau american EPA (Environmental Protection Agency).

Suplimentar, pentru a primi certificatul, produsele trebuie testate în fiecare an.

Programul GREENGUARD Children & Schools conține criteriile stricte de certificare pentru produse, deoarece copiii reacționează într-un mod foarte sensibil la aceste emisiuni.

Faptul de a poseda certificatul GREENGUARD distinge firma Döllken printre alți producători de pe piața mondială, iar abordarea ecologică a producției și calității îndeplinește cerințele în creștere ale consumatorilor la nivel global.



De la profesioniști, pentru profesioniști

Plintele și pofilele de trecere Döllken sunt perfect adaptate la cerințele de finisare profesională a podelelor:

- **Adaptate perfect și flexibile**

Plintele și pofilele noastre pentru podele, sunt potrivite pentru folosirea la toate tipurile de podea și sunt adaptate la trendurile actuale în decor.

- **Sigure**

Toate materialele sunt în conformitate cu standardul REACH. Produsele noastre posedă certificate precum GREENGUARD Certification.

- **Rapide și sigure**

Marea majoritate a produselor sunt disponibile în stoc, astfel încât acestea sunt ușor și rapid accesibile. Oferim de asemenea un transport rapid după o plată suplimentară.

- **Confortabile și curate**

Instrumente verificate și un sistem de prindere fiabil, asigură o muncă confortabilă în timpul prelucrării plintelor. Recomandările noastre legate de prelucrare sunt prezentate sub formă de pictograme:



Döllken

Dispozitiv de tăiere cu
pârghie



Döllken

Adeziv termofuzibil

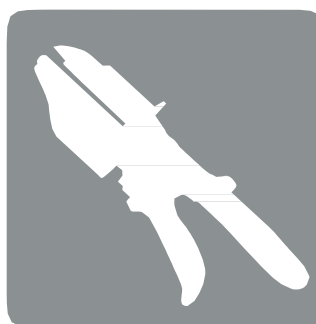

Döllken

Foarfece

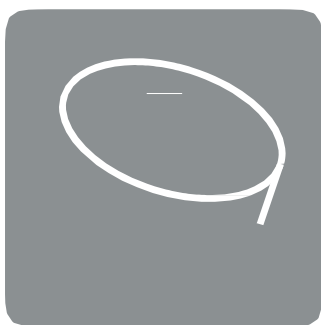

Bandă adezivă UZIN

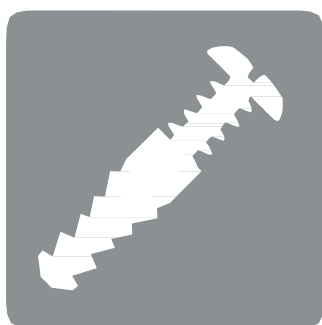



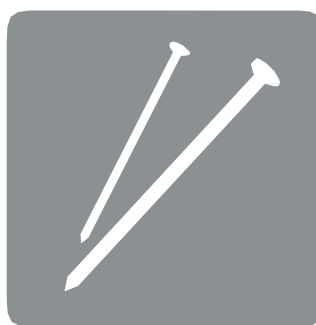















Holț-șuruburi



Cuie

Exemplu de listă de referință

	<p>Hotel Hansa - Gdańsk TLE55</p>	
	<p>Birouri TVP - Varşovia C60, TLE55</p>	
	<p>Sala polivalentă - Ostrowiec Świętokrzyski TLE55, protecții pentru trepte</p>	
	<p>Institutul de Nanotehnologie de la Universitatea din Rzeszów TLE55, protecții pentru trepte</p>	
	<p>Sea Towers - Gdynia S60</p>	
	<p>Biroul Juventus - Varşovia TLE55</p>	
	<p>Zebra Tower - Varşovia TLE55, TL51</p>	
	<p>Centru comercial Millenium Hall - Rzeszów S60, TLE55</p>	
	<p>Politehnica din Rzeszów HK 20/20, TLE55</p>	

Cuprins

Soclu cu miez HDF	8-15
Socluri de specialitate foarte practice și ecologice	
Plinte cu sistem de pat cablu	16-27
Estetice și inteligente	
Plinte elastice	28-31
O cuplare armonioasă a peretelui cu podeaua	
Profile pentru scări și profile ajutătoare	32-41
Rezistente și fiabile	
Înălțătoare blat bucătărie	42-45
Design și funcționalitate	
Scule	46-47
Prelucrare rapidă, montare sigură	
Substrat de bază pentru panouri	48-51
Utilitate perfectă	
Profile din aluminiu	52-57
Perfecțiune universală	
Lemn	58-63
Calitate și varietate	
Rafturi – Expozitoare	64-67
Practice și confortabile	
Paleta coloristică	68-71
Bogăția culorilor	

Socluri
cu miez HDF

Plinte cu sistem de pat
cablu

Plinte elastice

Profile pentru scări
și profile ajutătoare

Înălțătoare blat
bucătărie

Scule

Substrat de
bază pentru
panouri

Profile din aluminiu

Lemn

Rafturi – Expozitoare

Paleta coloristică



Socluri de specialitate pentru podea cu miez HDF

Foarte practice și ecologice



Socluri
cu miez HDF

Plinte cu sistem de
pat cablu

Plinte elastice

Profile pentru scări
și profile ajutătoare

Înălțătoare blat
bucătărie

Scule

Substrat de bază
pentru panouri

Profile din aluminiu

Lemn

Rafturi –
Expozitoare

Paleta coloristică

O soluție convingătoare

Plintele cu miez Döllken reprezintă o soluție unică de acest tip.

Miezurile din fibre de conifere de înaltă calitate, care posedă certificat FSC, sunt încorporate în polimer durabil, ceea ce le oferă o durabilitate excelentă. Soclurile Döllken sunt nespuse de prietenoase pentru mediu și posedă un număr de certificate, de ex. GREENGUARD Certification. Sunt foarte practice, iar montarea lor asigură o mare economisire de timp. Toate tipurile de plinte cu miez sunt supuse unei prelucrări profesionale cu ajutorul unui sistem de unelte care nu necesită o școlarizare complicată și de specialitate.

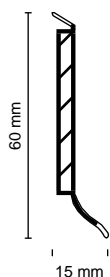

1 amb. = 20 x 2,57 m

Miez HDF, înconjurat cu polimer fără clor PP/TPE,
cu garnitură elastică în partea de sus și în partea de jos

Recomandări referitoare la prelucrare și montare



Döllken
Dispozitiv
de tăiere cu părghie



Döllken
Foarfece



Döllken
Adeziv termofuzibil UZIN



sau
Bandă adezivă

Accesorii

1 amb. = 10 buc.



Capăt de dreapta



Capăt de stânga

Plinta S 60 este disponibilă pe piață, de asemenea, cu tehnologia unică de izolație.

Info: www.applyflock.com

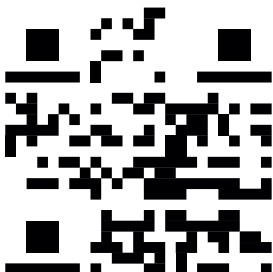

*O posibilă comandă a culori
dorite speciale începând de la 500 m.

Vă rugăm să întrebați prețul!

Gama de culori se găsește pe pag. 70

Culori

nr. DE	nr. PL	
1001	110	negru
1150	1150	alb ca zăpada
1184	146	gri
1202	138	gri deschis
1248	581	gri-alb
1302	436 A	aluminiu metalizat (M 60)
1312	434 A	argint metalizat (M 60)
2329	2329	stejar afumat
2336	2336	pom fructifer deschis
2339	2339	stejar clasic
2357	2357	stejar băițuit
2360	2360	pom fructifer
2361	2361	vișină country
2362	2362	rustic bronz-gri
2363		pom fructifer închis
2365	2365	stejar country
2371	2371	pin băițuit
2372	2372	vișină
2386	2386	malua
2395	2395	nuc islandez
2587	2587	nuc tradițional
2622	2622	bambus deschis
2623	2623	bambus închis
3035	433 A	azur
4019	132	maro
4244	147	bej
4254	148	bej deschis
5012	117	alb
6072	438 A	maro metalizat (M 60)
4035	431 A	terra
6021	430 A	turcoaz
D 058	58	fag deschis
D 089	89	arțar
D 126	11	stejar deschis
D 129	13	nuc
D 130	14	macore
D 132	29	stejar natural
D 182	15	stejar rustic
D 224	16	mahon
D 238	83	pin
D 255	57	fag
D 256	041	frasin gri
D 259	061	frasin alb
D 260	26	vișină
W 207	W 207	nuc antic
W 208	W 208	vișin aburit
W 209	W 209	teak
2036	432 A	rubin – la comandă*

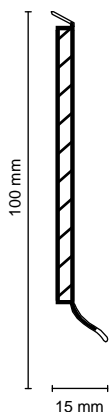

1 amb. = 10 x 2,57 m

- miez HDF, înconjurat cu polimer fără clor PP/TPE,
cu garnitură elastică în partea de jos
- înlocuiește cu succes îndoirile mochetelor
în obiectele de uz public

**Plinta S 100 accesibilă pe piață, de asemenea,
cu tehnologia unică de izolație.**
Info: www.applyflock.com

Recomandări referitoare la prelucrare și montare



Döllken Dispozitiv
de tăiere cu
părghie



Döllken
Foarfece



Döllken Adeziv
termofuzibil



sau
Bandă adezivă
UZIN

Culori

nr. DE	nr. PL	
1001	110	negru
1184	146	gri
1202	138	gri deschis
1248	581	gri-alb
4019	132	maro
4244	147	bej
4254	148	bej deschis
5012	117	alb
D 058	58	fag deschis
D 126	11	stejar deschis
D 130	14	macore

Gama de culori se găsește pe pag. 70

D 60 life Top

Plinte decor cu miez HDF pentru mochete din PVC, CV, linoleu precum și LVT

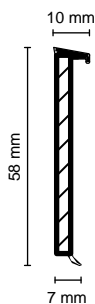

1 amb. = 20 x 2,57 m

TCF

- miez HDF, înconjurat cu polimer fără clor PP/TPE, cu garnitură elastică
- pentru a lipi cu succes o bucată de mochetă din PCV

Accesorii

1 amb. = 10 buc.



Capăt de stânga



Capăt de dreapta

Recomandare referitoare la prelucrare și montare



Döllken
Dispozitiv de
tăiere cu
pârghie



Döllken
Foarfece



Döllken
Adeziv
termofuzibil



sau
Bandă
adezivă UZIN

Socluri
cu miez HDF

Culori

nr. DE	nr. PL	
1001	110	negru
5012	117	alb
W 072	W 072	maro ciocolată
W 198	W 198	culoarea nisipului
W 199	W 199	argintiu
W 201	W 201	gri-argintiu
W 196	W 196	oțel nobil

Gama de culori se găsește pe pag. 70

C 60 life Top

Plinte decor cu miez HDF pentru mochete din PVC, CV, linoleu precum și LVT

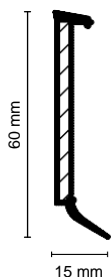

1 amb. = 20 x 2,57 m

TCF

- miez HDF, înconjurat cu polimer fără clor PP/TPE, cu garnitură elastică
- pentru a lipi cu succes o bucată de mochetă

Accesorii

1 amb. = 10 buc.



Capăt de stânga



Capăt de dreapta

Recomandare referitoare la prelucrare și montare



Döllken
Dispozitiv
de tăiere cu
pârghie



Döllken
Foarfece



Döllken
Adeziv
termofuzibil



sau
Bandă
adezivă
UZIN

Culori

nr. DE	nr. PL	
1001	110	negru
1184	146	alb
1302	436 A	aluminii metalizat
2000	134	roșu
3020	136	albastru
3037	437 A	albastru metalic
4115	114	maro deschis
5012	117	alb
5170	133	galben
5993	435 A	auriu metalic
6028	238	verde
W 072	W 072	maro ciocolată
W 073	W 073	maro
W 074	W 074	bej deschis
W 075	W 075	cappuccino

Gama de culori se găsește pe pag. 70

Peste 200
de culori

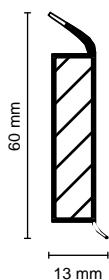

1 amb. = 10 x 2,50 m

TCF
total
y
chlorinefr

- miez HDF, înconjurat cu polimer fără clor PP/TPE, cu garnitură elastică în partea de sus și în partea de jos
- culoare perfect adaptată (structura și decorul) la podea
- o finisare profesională pentru profile datorită folosirii unui dispozitiv de tăiat cu pârghie funcțional
- capacitatea de producere a oricărei culori din RAL pentru o comandă specială începând de la 500 m

Produs accesibil la comandă – timp de așteptare în jur de 2 săptămâni

Instrucțiuni de deservire – decuparea capetelor

Plinta EP 60/13 poate fi finisată fără a se folosi accesorii suplimentare în timpul utilizării dispozitivului de tăiat cu pârghie. Trebuie să se efectueze în felul următor:

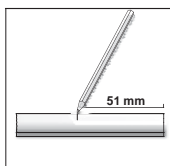

1. Pentru a se obține un finisaj original trebuie lăsată plinta mai lungă cu 11 mm, apoi trebuie măsurat de la capătul plinteii 51 mm.

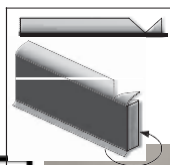

3. Apoi trebuie să fixați capătul și să-l lipiți.

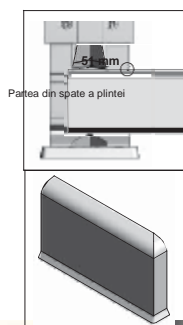

2. Apoi amplasați profilul cu suprafața marcată în dispozitivul de tăiat cu pârghie. Apăsăți mânerul dispozitivului de tăiat cu pârghie și tăiați capătul.

4. În acest fel plinta va obține o finisare ideală și capătul corespunzător coloristic în colțurile ușilor, scărilor sau în alte locuri libere.

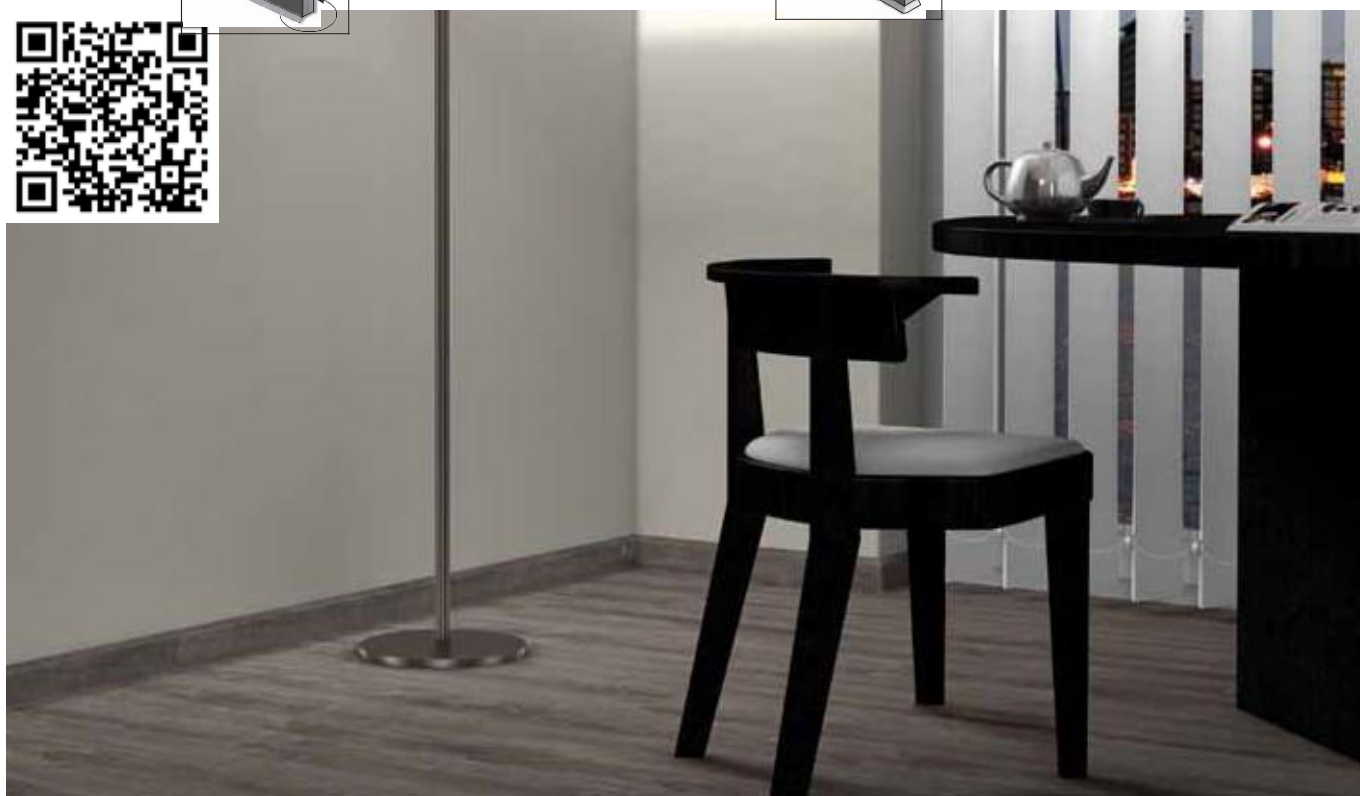

Recomandări referitoare la prelucrare și montare



Döllken
Dispozitiv
de tăiat cu
pârghie



Döllken

Foarfece



Döllken
Adeziv
termofuzibil

sau



Bandă adezivă

UZIN

Plinta EP 60/13 este accesibilă pe piață de asemenea, cu tehnologia unică de izolație.
Info: www.applyflock.com

EP 60 culori

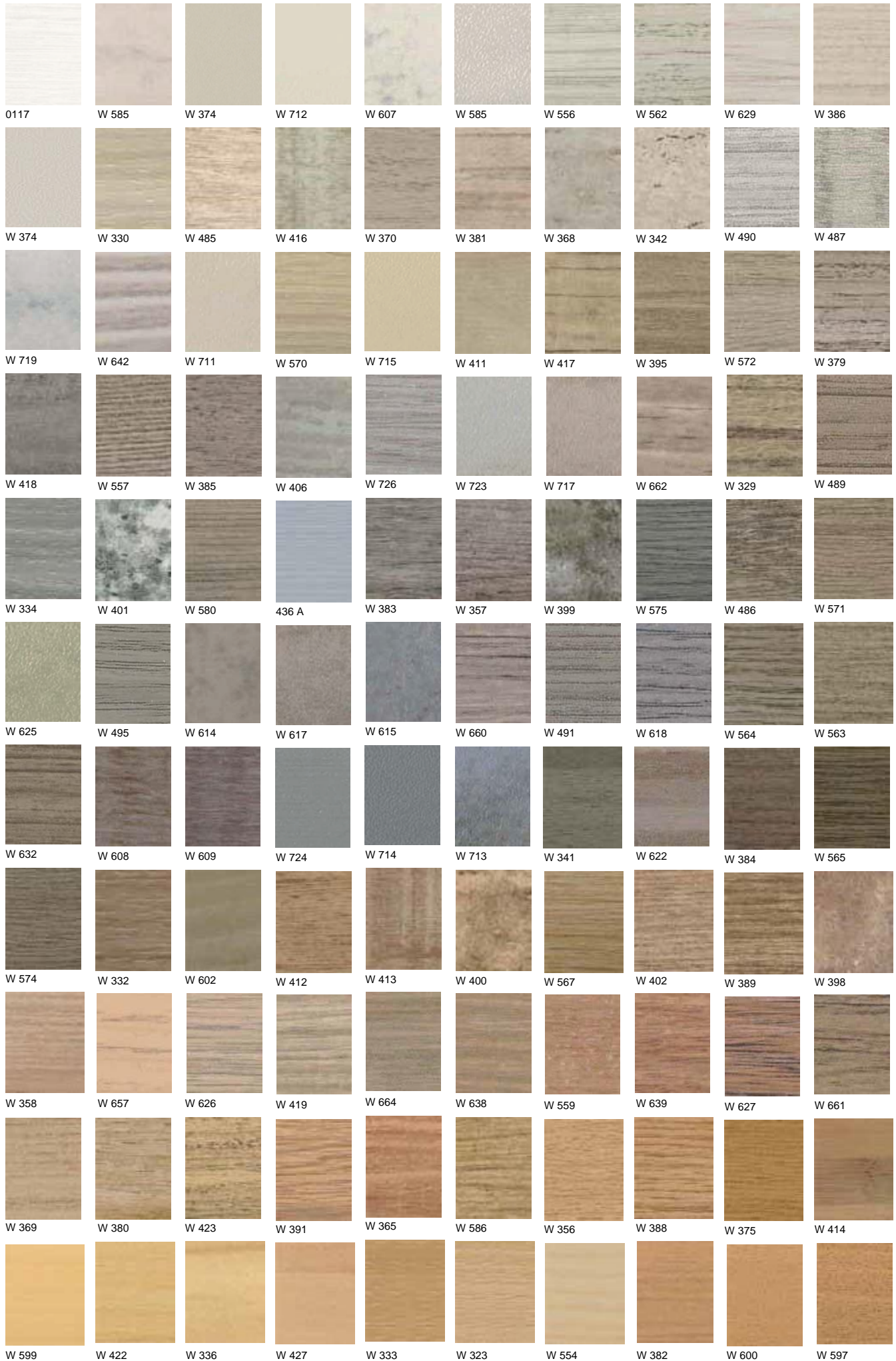

Socluri
cu miez HDF



0110

ATENȚIE:

pe pagina noastră de internet este accesibil motorul de căutare a potrivirilor, datorită căruia într-un mod foarte rapid veți găsi decorul potrivit al plintei EP60/13 pentru aproape toate podelele LVT accesibile pe piață.

... va urma

TS 60 life Top

Plinte cu miez HDF pentru toate tipurile de mochete tip covor

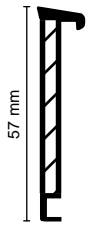

13 mm



1 amb. = 20 x 2,57 m



- miez HDF, înconjurat cu polimer fără clor PP/TPE, cu sistem de pat cablu
- pentru a lipi cu succes o bucată de mochetă de tip covor

Accesorii

1 amb. = 10 buc.



Capăt de stânga



Capăt de dreapta

Recomandări referitoare la prelucrare și montare



Döllken
Dispozitiv
de tăiere cu
pârghie



Döllken
Foarfece



Döllken
Adeziv
termofuzibil

sau



Bandă
adezivă UZIN

Socluri
cu miez HDF

Culori

nr. DE	nr. PL	
1001	110	negru
1184	146	alb
1202	138	gri deschis
1248	581	gri-alb
1312	434 A	argint metalic (TM 60)
3035	433 A	azur
4019	132	maro
4254	148	bej deschis
5012	117	alb
6072	438 A	maro metalic (TM 60)
D 126	11	stejar deschis
D 129	13	nuc
D 130	14	macore
D 182	15	stejar rustic
D 224	16	mahon
D 238	83	pin
D 255	57	fag
4035	431 A	terra
D 256	41	frasin gri
D 259	61	frasin alb
2036	432 A	rubin – la comandă

Gama de culori se găsește pe pag. 70

TS 100

Plinte cu miez HDF pentru toate tipurile de mochete tip covor

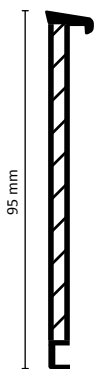

13 mm



1 amb. = 10 x 2,57 m

- miez HDF, cu polimer pe bază de PVC (toate componentele în conformitate cu REACH)
- pentru a lipi cu succes o bucată de mochetă de tip covor

Accesorii

1 amb. = 10 buc.

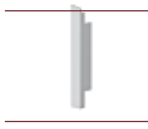

Capăt de stânga

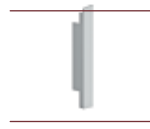

Capăt de dreapta

Recomandări referitoare la prelucrare și montare



Döllken
Dispozitiv
de tăiere cu
pârghie



Döllken
Foarfece



Döllken
Adeziv
termofuzibil

sau



Bandă
adezivă
UZIN

Culori

nr. DE	nr. PL	
1001	110	negru
1184	146	gri
1202	138	gri deschis
4019	132	maro
4254	148	bej deschis
5012	117	alb
D 126	11	stejar deschis
D 129	13	nuc
D 182	15	stejar rustic

Gama de culori se găsește pe pag. 70



Plinte cu sistem de pat cablu

Estetice și inteligente



Socluri
cu miez HDF

Plinte cu sistem de
pat cablu

Plinte elastice

Profile pentru scări
și profile ajutătoare

Înălțătoare blat
bucătărie

Scule

Substrat de
bază pentru
panouri

Profile din aluminiu

Lemn

Rafturi –
Expozitoare

Paleta coloristică

Forme elegante și detalii practice

Plintele cu sistem de pat cablu uimesc datorită formei elegante și a proprietăților neobișnuite.

Printre acestea se clasează sistemele de pat cablu, profilele decorative înlocuibile cât și renovarea după o perioadă mai lungă de timp fără a fi necesară o demontare totală și înlocuire a plintelor.

QUICK MIG

Cea mai bună Plintă
din Lume!

montare rapidă, renovare și
posibilitate de a ascunde cablul
în orice situație

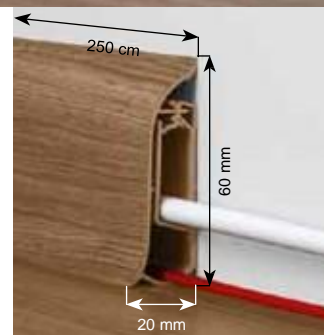

1 amb. = 24 x 2,5 m

- montare posibilă cu ajutorul șuruburilor, cuielor și prin lipire
- lucrările de renovare a încăperilor fără demontarea totală a plintei
- pat cablu integrat de asemenea și în colțuri exterioare și interioare
- aderă perfect la perete și parchet datorită margini elastice superioare și inferioare

Accesorii:



Cornier interior
1 amb. = 2 buc.



Cornier exterior
1 amb. = 1 buc.



**Terminație
de dreapta + de**



Element de
1 amb. = 2 buc.



Hol-șuruburi pentru
1 amb. = 50 buc.
posibilitatea
unei achiziționări

Culori:

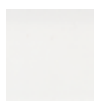

117
alb



W 648
stejar alb



W 463
stejar
masala



W 464
stejar husky



W 212
stejar gri



W 468
stejar celtic



W 705
stejar belini



436 A
aluminiu
metalizat



W 129
stejar wogez

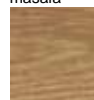

W 275
stejar vin



W 279
stejar
afumat



W 702
stejar sutter



W 274
stejar
roman



W 140
nuc
natural



W 114
salcâm
închis

Recomandare referitoare la montare



Hol-șuruburi

Faceți scan-ul
QR cod și vedeți filmul de
instruire

www.listwy.info



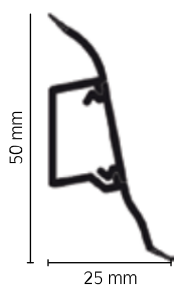

1 amb. = 20 x 2,50 m

- din material pe bază de PVC, cu pat cablu cu capete moi care aderă la perete și pardoseală.
- bandă detașabilă a profilului extern cu scopul de a facilita amplasarea cablurilor în interiorul plintei

Recomandare referitoare la montare



Döllken
Adeziv
termofuzibil



Hol-
șuruburi

Plinte cu
sistem de
pat cablu

Accesorii

1 amb. = 10 buc.



Colț interior



Colț exterior



Terminație
de dreapta



Capăt de
stânga



Element de cuplare

Plinta SLK 50 împreună cu accesoriile este accesibilă pe piață de asemenea, cu tehnologia unică de izolație.
Info: www.applyflock.com

Culori

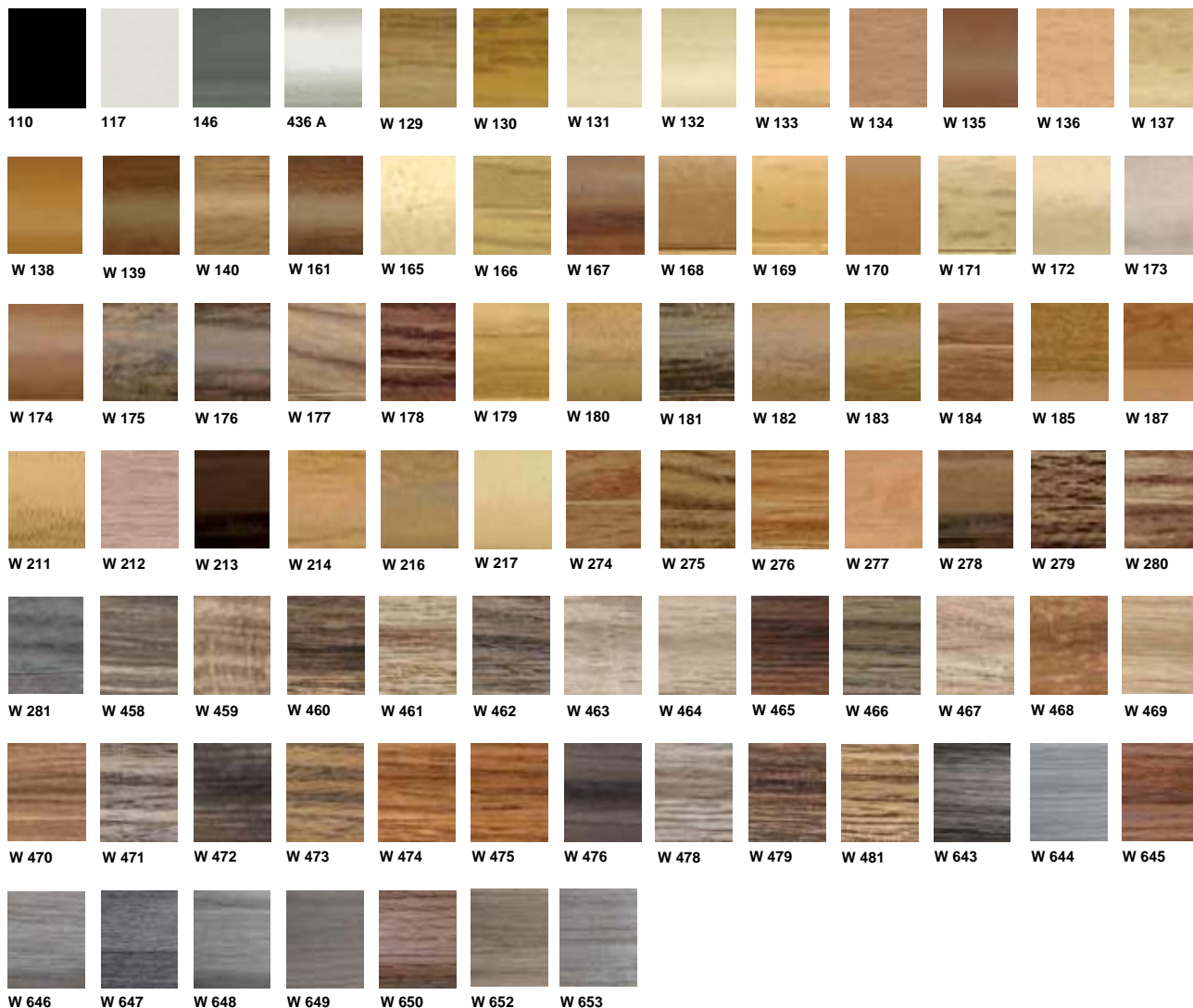

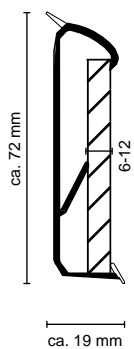

Recomandare referitoare la montare



Döllken
Adeziv
termofuzibil



Hol-
șuruburi

Culori

nr. DE	nr. PL	
0117	0117	alb
W 072	W 072	maro ciocolată
W 073	W 073	maro
W 074	W 074	bej deschis
W 075	W 075	cappucino
W 198	W 198	culoarea nisipului
W 199	W 199	argintiu
W 201	W 201	gri-argintiu
W 196	W 196	oțel nobil

1 amb. = 10 x 2,50 m

- polimer pe baza PVC (REACH-conform) cu garnituri elastice în partea superioară și cea inferioară
- pentru toate tipurile de parchet cu grosimi de 6–12 mm
- lățimea fâșiei de podea – 60 mm

Accesorii

1 amb. = 10 buc.



Colț interior



Colț exterior



Capăt de dreapta



Capăt de stânga



Element de cuplare

Culori:



alb maro ciocolată maro bej deschis cappucino



culoarea nisipului argintiu gri-argintiu oțel nobil

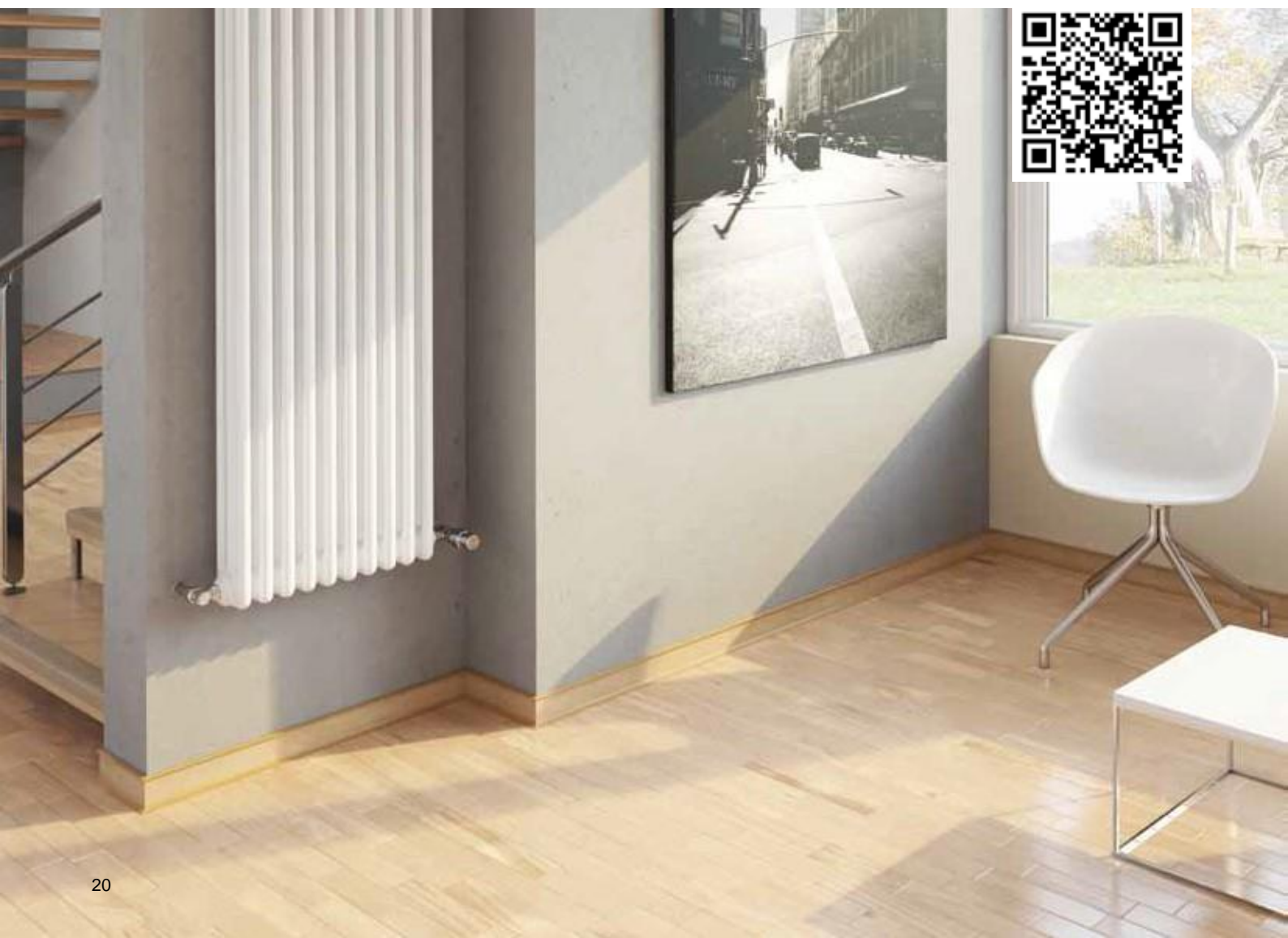

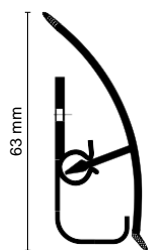

1 amb. = 20 x 2,50 m

- profil cu înălțimea 63 mm foarte necesar în timpul renovărilor
- plinta se compune din profil decorativ MD 63 precum și din profil de montare GP 20 din polimer fără clor pe bază de PS sau PP
- pat pentru cabluri mari

TCF
totally
chlorinefree

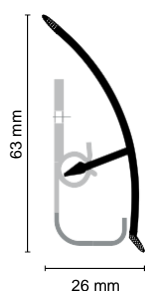

Accesorii

1 amb. = 10 buc.

TCF
totally
chlorinefree



Colț interior

Colț exterior

Capăt de dreapta

Capăt de stânga

Conector cu pat pentru cablu

Culori



Recomandarea referitoare la montare



sau



Döllken
Adeziv
termofuzibil

Hol-
șuruburi

Culori

nr. DE	nr. PL	
117	117	alb
W 138	W 138	gri deschis
W 436	W 436 A	aluminiu metalizat
W 041	W 041	fag închis
W 042	W 042	fag natural
W 043	W 043	arțar
W 044	W 044	stejar deschis
W 046	W 046	vișin deschis
W 056	W 056	plută
W 109	W 109	vișină antică
W 110	W 110	vișină
W 111	W 111	ulm
W 112	W 112	merbau
W 113	W 113	afzelia
W 114	W 114	salcâm închis
W 115	W 115	salcâm deschis
W 116	W 116	nuc brun
W 117	W 117	stejar alb
W 162	W 162	wenge închis

Plinte cu
sistem de
pat cablu

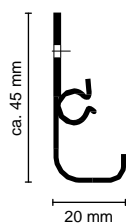

Clipsuri de prindere



1 amb. = 20 x 2,50 m

- Se recomandă folosirea a 6 buc de clipsuri pe 2,5 metri de plintă

TCF
totally
chlorinefree

1 amb. = 16 buc.
1 clips = 15 cm lung.



Extrudare perfectă a luminii

Döllken Lighting este specializată în producția de soluții profesionale în domeniul de iluminat. Datorită anilor de experiență în domeniul extrudării plintelor pentru pardoseală am reușit să elaborăm benzi LED, care tehnic precum și practic prezintă din sine o mare clasă. Ca un prim producător ne putem permite să producem benzile LED, care oferă o distribuție uniformă a luminii pe o lungime de 20 m de la prima până la ultima diodă.

O privire tehnică și practică asupra luminii

O soluție ideală pentru toți, fără un mare efort de montare, cei care doresc să aibă în interior o iluminare expresivă. Benzile LED îmbină cea mai modernă tehnologie de producție și de iluminare precum și o inovație a produsului și o neobișnuită elasticitate.



Producător
Döllken-Weimar GmbH

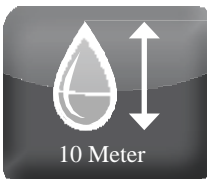

Impermeabilitate
(IP 68) do 10 m
adâncime



Posibilitatea
însărcinării extreme
prin extrudare

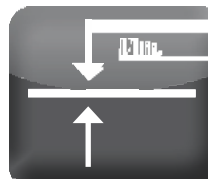

Adâncimea minimă
a încorporării
asigură un aspect
elastic



Instalare flexibilă din
raza minimă de
îndoire este de 2 cm



Montare ușoară cu
bandă adezivă sau
sistem de fixare



Lumină identică
de la prima la
ultima diodă LED

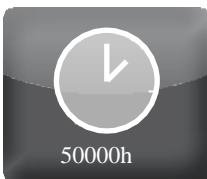

Durată lungă de
viață
50000 h (LM70)

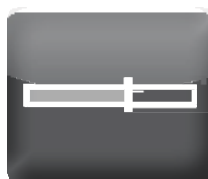

Posibilitate de
întunecare
cu ajutorul unor
dispozitive speciale



Diferite temperaturi
a culorii luminii
accesibile

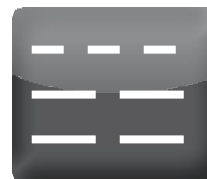

Alegerea individuală
a distanței
între diodele LED



Consum scăzut de
energie
datorită tehnologiei
moderne LED

Benzi cu LED-uri

Utilizare – peste tot

În casă și în birou, în grădină și pe vapor, toate benzile LED au fost proiectate cu gândul la diferitele zone de utilizare și de aceea sunt perfecte pentru utilizarea în interiorul încăperilor, cât și în aer liber.

Exemple de zone de utilizare



Benzile LED sunt compatibile cu plinta SLK 50, unde pot folosite în locul pat cablului.



Plinte cu sistem de pat cablu



Recomandarea referitoare la montare



Döllken Adeziv termofuzibil



Döllken Foarfece

1 amb. = 10 x 4,00 m

Polimer pe baza PVC-ului spumos (REACH-conform)

Produs accesibil la comandă – timp de așteptare în jur de 2 săptămâni

Accesorii

1 amb. = 10 buc.



Colț interior

Colț exterior

Colț drept

Colț stâng

Culori:



alb

aluminiu gri-argintiu

pin canadian

stejar montan

stejar alb

cykuta niagara

stejar colorado

stejar

fag

vișina rio

stejar maro

pin florida

nuc

negru

HSL 6, HSL 8

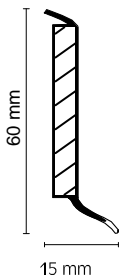

Recomandare referitoare la prelucrare



Döllken Dispozitiv de tăiere cu pârghie



Döllken Adeziv termofuzibil



Döllken Foarfece

1 amb. = 10 x 4,00 m

din PVC spumos (toate materialele cuprinse corespund regulamentului REACH)

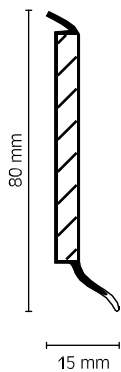

Culori



W 225 negru

W 194 alb

W 226 maron închis

W 222 gri

W 224 gri închis

W 239 bej deschis

W 251 albastru

W 252 albastru închis

W 257 albastru-verzui

W 265 gri-argintiu

W 266 fag

89 arțar

30 stejar

W 690 ramin

W 691 stejar rustic

W 692 argintiu

W 693 wenge ciocolată

W 694 castan

W 695 stejar maritim

W 696 bard antic

W 697 ikarus

W 698 paduck

W 699 bomanga

W 700 mahon

Culori

nr. DE	nr. PL	
W 225	W 225	negru
W 194	W 194	alb
W 226	W 226	maro închis
W 222	W 222	gri
W 224	W 224	gri închis
W 239	W 239	bej deschis
W 251	W 251	albastru
W 252	W 252	albastru închis
W 257	W 257	albastru-verzui
W 265	W 265	gri-argintiu
W 266	W 266	fag
89	89	arțar
30	30	stejar
W 690	W 690	ramin
W 691	W 691	stejar rustic
W 692	W 692	argintiu
W 693	W 693	wenge ciocolată
W 694	W 694	castan
W 695	W 695	stejar maritim
W 696	W 696	bard antic
W 697	W 697	ikarus
W 698	W 698	paduck
W 699	W 699	bomanga
W 700	W 700	mahon

TL 51

Plintă cu caneluri pentru covoare cu adeziv puternic pentru fixarea bucăților de mochetă

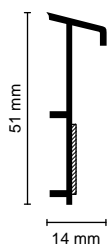

1 amb. = 25 x 4 m – la comandă
1 amb. = 20 x 2,5 m – culori standard

- polimer pe baza PVC (REACH-conform)

Accesorii

1 amb. = 10 buc.



Colț interior



Colț exterior



Colț stâng



Colț drept

Recomandarea referitoare la montare



Hol-
șuruburi



Döllken
Foarfece

Culori standard

nr. DE	nr. PL	
110	110	negru
117	117	alb
132	132	maro
138	138	gri deschis
146	146	gri

Culori la comandă

nr. DE	nr. PL	
581	581	gri-alb
2307	2307	verde
5388	5388	albastru
22	22	nuc
33	33	stejar deschis
41	41	frasin gri
54	54	mahon
57	57	fag
83	83	pin

Gama de culori se găsește pe pag. 70

Plinte cu
sistem de
pat cablu

TLE 55

Plintă plată pentru covoare cu adeziv puternic pentru fixarea bucăților de mochetă

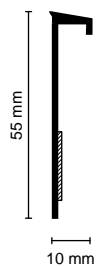

1 amb. = 25 x 4 m

- polimer pe baza PVC (REACH-conform)
- partea de sus a plinte elastică

Recomandare referitoare la prelucrare



Döllken
Foarfece



Döllken
Adeziv
termofuzibil

sau



Bandă
adezivă UZIN

Culori

nr. DE	nr. PL	
110	110	negru
117	117	alb
132	132	maro
138	138	gri deschis
146	146	gri
214	214	bej
581	581	gri-alb
2307	2307	verde
5388	5388	albastru
22	22	nuc
33	33	stejar deschis
57	57	fag
83	83	pin
26	26	vișină

Gama de culori se găsește pe pag. 70





Recomanda
rea
referitoare
la montare



Hol-
șuruburi



Döllken
Foarfece

1 amb. = 40 × 2,50 m

- din PVC spumos de înaltă calitate
- clips special de montare

Accesorii

1 amb. = 10 buc. (accesorii fără imprimante)



Colț interior



Colț exterior



Colț drept



Capăt de stânga
t de cuplare



Elemen



Cleme de prindere FH/SB

Plinta PP 46 împreună cu accesoriile este accesibilă pe piață de asemenea, cu tehnologia unică de izolație. Info: www.applyflock.com

Culori

nr. DE	nr. PL	
22	22	nuc
26	26	vișină
30	30	stejar închis
41	41	frasin gri
54	54	mahon
58	58	fag deschis
60	60	fag roșu
61	61	frasin alb
89	89	arțar
117	117	alb
138	138	gri deschis
W 020	W 020	fag închis
436 A	436 A	aluminiu metalizat
644 L	644 L	stejar gri
655 N	655 N	vișină antică
659 N	659 N	stejar deschis
735 J	735 J	stejar berenski
8876	8876	piatră
W 105	W 105	kempas
W 108	W 108	wenge
W 145	W 145	bambus
657 N	657 N	fag natural
110	110	negru
660 N	660 N	fag
W 152	W 152	wenge închis
858	858	pin

Gama de culori se găsește pe pag. 70

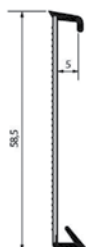

Recomandare referitoare la prelucrare



Döllken
Dispozitiv de
tăiere cu
pârghie



Döllken
Foarfece



Döllken
Adeziv
termofuzibil



sau
Bandă
adezivă UZIN

- o tehnologie de montare ușoară și rapidă fără finisaj
- ideal flexibilă pentru curbe, coloane și orice curburi
- posibilități mari de design pentru finisările podelei din PVC
- margini elastice care mențin banda decorativă a mochetei
- unghiurile exterioare tăiate cu ajutorul dispozitivului de tăiat cu pârghie împreună cu eclise speciale
- montarea plintei în colțuri după prinderea benzi mochetei în interior

Culori:



117
alb

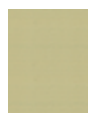

W 198
culoarea
nisipului



W 196
oțel
nobil

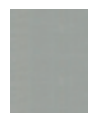

W 201
argintiu cu
gri



W 199
argintiu



W 072
ciocolată
maro

Accesorii



Eclise de strângere
pe dispozitivul de

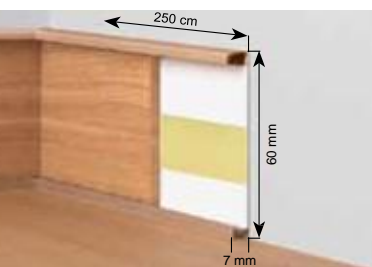

RETRO



- executată din MDF dur
 - acoperită cu folie albă
 - posibilitatea de a crea propria culoare, ajunge să aplicați un lac corespunzător fără solvenți
 - prinderi invizibile cu ajutorul clemelor sau a adezivului special
- Produs accesibil la comandă**
- timp de așteptare în jur de 2 săptămâni

Recomandare referitoare la prelucrare



Döllken
Adeziv
termofuzibil



Hol-
șuruburi

Plinte cu
sistem de
pat cablu



Accesorii de finisaj:



Stâlp universal

1 amb. = 1 buc.

Clemă

1 amb. = 30 buc. împreună
cu hol-șuruburile



Culori:



alb mat

ALU 40, ALU 50

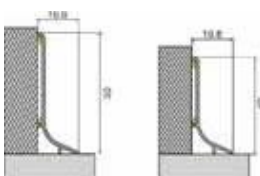

1 amb.: 16,8 x 40 x 2700 mm
1 amb.: 16,8 x 50 x 2700 mm

Bază din aluminiu, anodic, autoadezivă

Produs accesibil la comandă
- timp de așteptare în jur de 2 săptămâni

Culori



Auriu

Argintiu

Șampanie

Maro

Negru

Inox (oțel inoxidabil)



Plinte elastice

O cuplare armonioasă a peretelui cu podeaua



Socluri
cu miez HDF

Plinte cu sistem de
pat cablu

Plinte elastice

Profile pentru scări
și profile ajutătoare

Înălțătoare blat
bucătărie

Scule

Substrat de
bază pentru
panouri

Profile din aluminiu

Lemn

Rafturi –
Expozitoare

Paleta coloristică

Un mod simplu de finisare rapidă a podelei

Baze elastice pentru podea care se pot utiliza numai cu ajutorul mochetelor elastice din PVC.

Montarea lor se face în scurt timp și ușor, iar îmbinarea peretelui cu podeaua – armonioasă. Aceste baze corespund regulamentului REACH și nu conțin substanțe dăunătoare de dedurizare.

WL 50 life

Plintă elastică pentru podelele din PVC, CV și linoleu

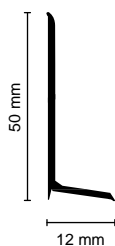

Culoarea

nr. DE	nr. PL	
110	110	negru
117	117	alb
130	130	bej
132	132	maro
138	138	gri deschis
146	146	gri închis
348	348	antracit
420	420	parchet
913	913	bej deschis
22	22	nuc
33	33	stejar deschis
41	41	frasin gri
660 N	660 N	fag
8876	8876	piatră
W 112	W 112	merbau

1 amb. = 1 x 50 m (rola)

- din polimer elastic, fără clor pe bază de PP
- nu conține clor și substanțe dedurizate



Produs accesibil la comandă – timp de așteptare în jur de 2 săptămâni

Recomandările se referă la prelucrare



Bandă adezivă
UZIN

Gama de culori se găsește pe pag. 71

WL 50

din PVC, CV și linoleu

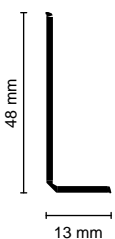

Culori

nr. DE	nr. PL	
110	110	negru
117	117	alb
121	121	gri
130	130	bej
132	132	maro
134	134	roșu
138	138	gri deschis
146	146	gri închis
348	348	antracit
420	420	parchet
873	873	roz
874	874	albastru-verzui
875	875	culoarea nisipului
876	876	maro-măsliniu
877	877	albastru-maritim
878	878	albastru-gri
879	879	coconut
880	880	canzon stone
913	913	bej deschis
914	914	bej închis
915	915	gri deschis
2307	2307	verde
5388	5388	albastru
33	33	stejar deschis
41	41	frasin gri
57	57	fag
61	61	frasin alb
W 258	W 258	fag deschis

1 amb. = 1 x 50 m (rola)

Din polimer pe baza PVC (REACH-conform)

Produs accesibil la comandă – timp de așteptare în jur de 2 săptămâni

Gama de culori se găsește pe pag. 71

WL 60

Plintă elastică pentru podelele din PVC, CV și linoleu

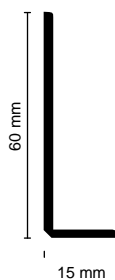

Culori

nr. DE	nr. PL	
110	110	negru
117	117	alb
130	130	bej
132	132	maro
138	138	gri deschis
146	146	gri închis
348	348	antracit
420	420	parchet
913	913	bej deschis
914	914	bej închis
915	915	gri deschis
2307	2307	verde
5388	5388	albastru

1 amb. = 1 x 50 m (rola)

Din polimer pe baza PVC (REACH-conform)

Produs accesibil la comandă

- timp de așteptare în jur de 2 săptămâni

Gama de culori se găsește pe pag. 71

WL 80

Plintă elastică pentru podelele din PVC, CV și linoleu

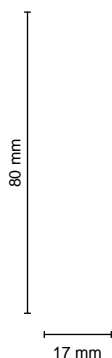

1 amb. = 1 x 25 m (rola)

Din polimer pe baza PVC (REACH-conform)

Produs accesibil la comandă – timp de așteptare în jur de 2 săptămâni

Culori

nr. DE	nr. PL	
110	110	negru
130	130	bej
132	132	maro
146	146	gri închis

Gama de culori se găsește pe pag. 71

WL 100

Plintă elastică pentru podelele din PVC, CV și linoleu

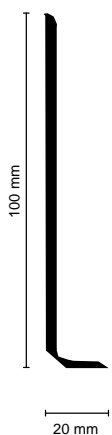

1 amb. = 1 x 25 m (rola)

Din polimer pe baza PVC (REACH-conform)

Produs accesibil la comandă – timp de așteptare în jur de 2 săptămâni

Culori

nr. DE	nr. PL	
110	110	negru
130	130	bej
132	132	maro
146	146	gri închis

Gama de culori se găsește pe pag. 71

Plinte
elastice

WLK 20

Plintă elastică autoadezivă



- 1 amb. = 4 x 25 m (rola)
- 1 amb. = 5 x 5 m (rola)

- din polimer pe baza PVC (REACH-conform)
- autoadezivă

Gama de culori se găsește pe pag. 71

Gama de culori accesibilă pentru ambele lungimi

nr. DE	nr. PL	
225	225	gri
435	435	fag
505	505	stejar

Gama de culori accesibilă pentru lungimea de 5 m

nr. DE	nr. PL	
015	015	alb
125	125	maro mediu
155	155	bej cu gri
200	200	gri deschis
290	290	frasin gri
540	540	stejar rustic
605	605	albastru
750	750	negru

WLK 50

Plintă elastică autoadezivă

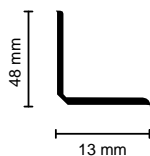

- 1 amb. = 4 x 25 m (rola)
- 1 amb. = 5 x 10 m (rola)

- din polimer pe baza PVC (REACH-conform)
- autoadezivă

Gama de culori se găsește pe pag. 71

Gama de culori accesibilă pentru ambele lungimi

nr. DE	nr. PL	
435	435	fag
505	505	stejar

Gama de culori accesibilă pentru lungimea de 10 m

nr. DE	nr. PL	
015	015	alb
125	125	maro mediu
225	225	gri
290	290	frasin gri
340	340	verde
540	540	stejar rustic
605	605	albastru
750	750	negru



Profile pentru scări și profile ajutătoare

Rezistente și fiabile



Socluri
cu miez HDF

Plinte cu sistem de
pat cablu

Plinte elastice

Profile pentru scări
și profile ajutătoare

Înălțătoare blat
bucătărie

Scule

Substrat de
bază pentru
panouri

Profile din aluminiu

Lemn

Rafturi –
Expozitoare

Paleta coloristică

Protecție infailibilă a locurilor expuse la deteriorări

Finisare elegantă a trecerilor sau protecția diferitelor tipuri de mochete pe treptele scărilor. Gama mare de dimensiuni și culori a profilelor pentru scări și podea permite la un finisaj fiabil și durabil a suprafeței treptelor, contratreptelor și lângă perete. Aceste profile corespund regulamentului REACH, și anume nu conțin substanțe dăunătoare de dedurizare.

TKE 37/28/2,3

Colț elastic pentru scări

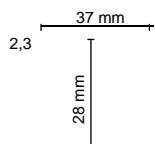

1 amb. = 10 x 4,50 m

Din polimer pe baza PCV (REACH-conform)

Culori

nr. DE	nr. PL	
110	110	negru
130	130	bej
132	132	maro
138	138	gri deschis
146	146	gri închis

Culori

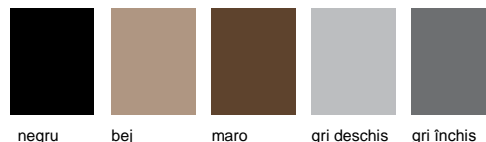

TKE 40/40/3

Colț elastic pentru scări

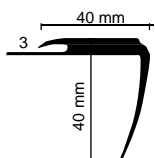

1 amb. = 10 x 4,50 m

Din polimer pe baza PCV (REACH-conform)

Culori

nr. DE	nr. PL	
110	110	negru
130	130	bej
132	132	maro
138	138	gri deschis
146	146	gri închis

Culori

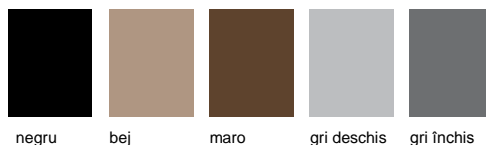

TKE 25/30/4,5

Colț elastic pentru scări

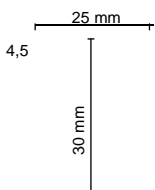

1 amb. = 10 x 4,50 m

Din polimer pe baza PCV (REACH-conform)

Culori

nr. DE	nr. PL	
110	110	negru
130	130	bej
132	132	maro
138	138	gri deschis
146	146	gri închis

Culori

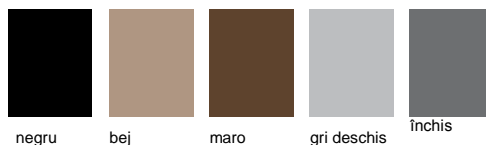

TKE 40/28/5

Colț elastic pentru scări

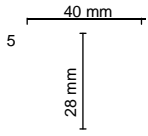

1 amb. = 10 x 4,50 m

Din polimer pe baza PCV (REACH-conform)

Culori

nr. DE	nr. PL	
110	110	negru
130	130	bej
132	132	maro
138	138	gri deschis
146	146	gri închis

Culori



TKE 40/40/5

Colț elastic pentru scări

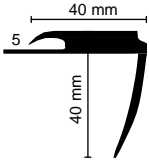

1 amb. = 10 x 4,50 m

Din polimer pe baza PCV (REACH-conform)

Culori

nr. DE	nr. PL	
110	110	negru
130	130	bej
132	132	maro
138	138	gri deschis
146	146	gri închis

Culori



Profile pentru scări și profile ajutătoare

TK 35/40/2

Colț elastic pentru scări

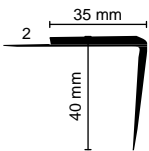

1 amb. = 10 x 4,50 m

Din polimer pe baza PCV (REACH-conform)

Culori

nr. DE	nr. PL	
110	110	negru
130	130	bej
132	132	maro
138	138	gri deschis
146	146	gri închis

Culori



TK 35/40/2 R

Colț elastic pentru scări

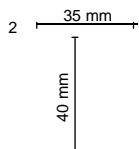

1 amb. = 10 x 4,50 m

- din polimer pe baza PCV (REACH-conform)
- suprafața orizontală profilată

Culori

nr. DE	nr. PL	
110	110	negru
130	130	bej
132	132	maro
138	138	gri deschis
146	146	gri închis

Culori

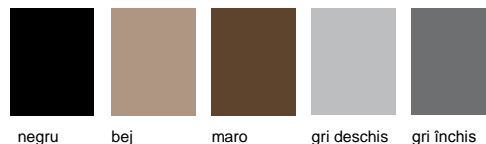

TK 35/40/3 R

Colț elastic pentru scări

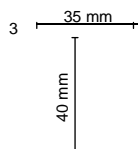

1 amb. = 10 x 4,50 m

- din polimer pe baza PCV (REACH-conform)
- suprafața orizontală profilată

Culori

nr. DE	nr. PL	
110	110	negru
130	130	bej
132	132	maro
138	138	gri deschis
146	146	gri închis

Culori

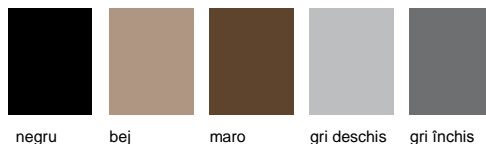

TK 40/25/2 R

Colț elastic pentru scări

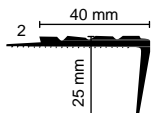

1 amb. = 10 x 4,50 m

- din polimer pe baza PCV (REACH-conform)
- suprafața orizontală profilată

Culori

nr. DE	nr. PL	
110	110	negru
130	130	bej
132	132	maro
138	138	gri deschis
146	146	gri închis

Culori



TK 69/40/R

Colț elastic pentru scări

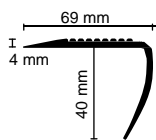

1 amb. = 10 x 4,50 m

- din polimer pe baza PCV (REACH-conform)
- suprafața orizontală profilată

Culori

nr. DE	nr. PL	
110	110	negru
130	130	bej
132	132	maro
138	138	gri deschis
146	146	gri închis

Culori



negru bej maro gri deschis gri închis

EL 8

Profil de finisaj

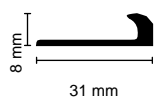

Culori

nr. DE	nr. PL	
110	110	negru
117	117	alb
130	130	bej
132	132	maro
138	138	gri deschis
146	146	gri închis
148	148	bej deschis

1 amb. = 25 x 4 m

- finisajul mochetelor pe suprafețe libere
- din polimer pe baza PCV (REACH-conform)
- pentru mochetele subțiri se folosesc, de asemenea, profile EL 3,5

Culori



negru alb bej maro gri deschis închis gri deschis bej

Profile pentru scări și profile ajutătoare

EL 3,5

Profil de finisaj

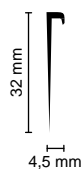

1 amb. = 4 x 25 m

- polimer pe baza PVC (REACH-conform)
- pentru finisajul mochetei care se sucesc pe perete precum și bordelor de perete din mochete

Culori



Culori

nr. DE	nr. PL	
110	110	negru
117	117	alb
130	130	bej
132	132	maro
138	138	gri deschis
146	146	gri închis

HK 15/15, 20/20, 25/25

Profil tip sfert de cerc

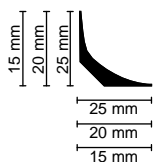

HK 15/15: 1 amb. = 4 x 25 m
 HK 20/20: 1 amb. = 4 x 25 m
 HK 25/25: 1 amb. = 4 x 25 m

- polimer pe baza PVC (REACH-conform)
- pentru pregătirea unei îmbinări precise a podelei cu peretele în cazul folosirii unei mochete care este ridicată pe perete.

Culoarea



110 / negru

HK 100

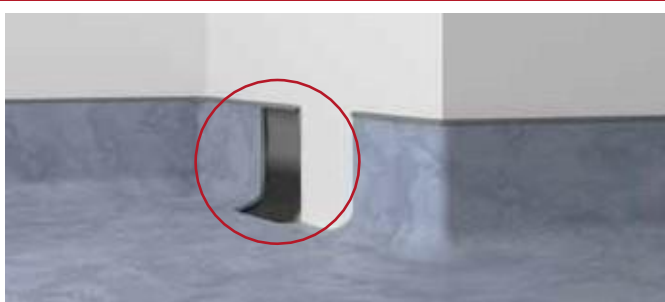
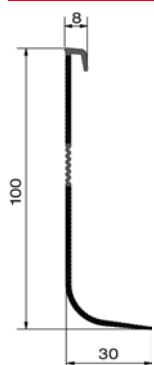

1 amb. = 4 x 20 m

- polimer pe baza PVC (REACH-conform)
- pentru pregătirea unei îmbinări precise a podelei cu peretele în cazul folosirii unei mochete care este ridicată pe perete.

Culori



Culori

nr. DE	nr. PL	
110	110	negru
117	117	alb
138	138	gri deschis
436 A	436 A	aluminiu metalizat

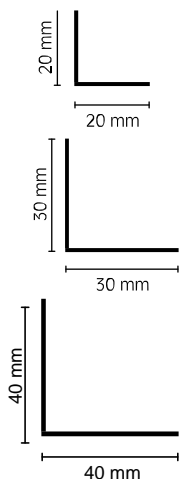

1 amb. = 20 x 2,75 m

- din material plastic, flexibil, elastic
- imprimată pe ambele părți
- la comandă: 10 x 10, 15 x 15 precum și 25 x 25

Culori

nr. DE	nr. PL	
110	110	negru
22	22	nuc
26	26	vișină
30	30	stejar închis
41	41	frasin gri
54	54	mahon
659 N	659 N	stejar deschis
660 N	660 N	fag
32	32	stejar rustic
655 N	655 N	vișină antică
89	89	arțar
735 J	735 J	stejar
644 L	644 L	stejar gri

Culori:

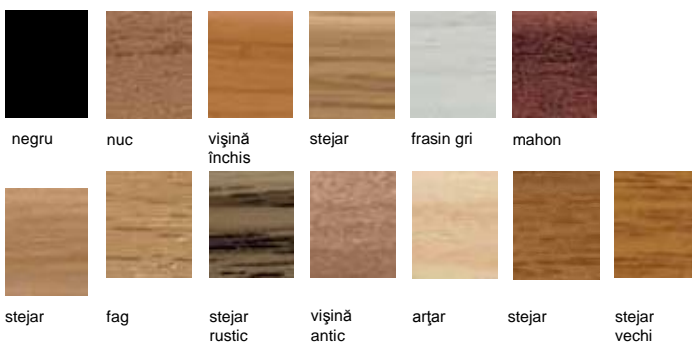

Profile pentru scări și profile ajutătoare

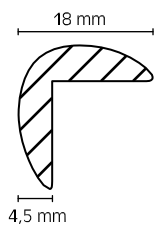

1 amb. = 20 x 2,50 m

- din material plastic, flexibil, elastic
- plintă mascatoare pentru cadrul ferestrelor și ușilor cu toc

Culori

nr. DE	nr. PL	
117	117	alb
22	22	nuc
26	26	vișină
30	30	stejar închis
41	41	frasin gri
659 N	659 N	stejar deschis
660 N	660 N	fag
655 N	655 N	vișină antică
89	89	arțar

Culori:



VS 12/12

Profil tip sfert de cerc convex

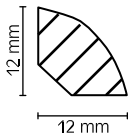

1 amb. = 20 x 2,50 m

- din material plastic, flexibil, elastic
- plintă mascatoare de tip sfert de cerc pentru protejarea neregularităților, este posibilă combinarea cu plintă pentru soclu

Culori

nr. DE	nr. PL	
117	117	alb
22	22	nuc
26	26	vișină
30	30	stejar închis
41	41	frasin gri
58	58	fag deschis
659 N	659 N	stejar deschis
660 N	660 N	fag
655 N	655 N	vișină antică
89	89	arțar

Culori



HK 22/22

Profil tip sfert de cerc concav

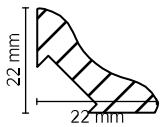

1 amb. = 20 x 2,50 m

- din material plastic, flexibil, elastic
- plintă mascatoare de tip sfert de cerc pentru protejarea neregularităților, este posibilă combinarea cu plintă pentru soclu

Culori

nr. DE	nr. PL	
117	117	alb
22	22	nuc
26	26	vișină
30	30	stejar închis
41	41	frasin gri
58	58	fag deschis
659 N	659 N	stejar deschis
660 N	660 N	fag
655 N	655 N	vișină antică
89	89	arțar

Culori



TRP 60

Toc ușă

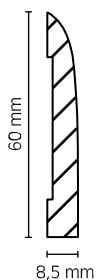

1 amb. = 20 x 2,20 m

- Din material plastic, flexibil, elastic

Culori

nr. DE	nr. PL	
117	117	alb
22	22	nuc
26	26	vișină
30	30	stejar închis
41	41	frasin gri
58	58	fag deschis
659 N	659 N	stejar deschis
660 N	660 N	fag
735 J	735 J	stejar rustic
655 N	655 N	vișină antică
89	89	arțar
657 N	657 N	fag natural
54	54	mahon

Culori



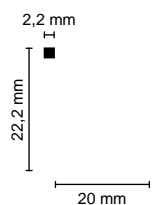

1 amb. = 20 x 2,60 m

- din polimer pe bază de ABS, pentru o finisare ușoară și rapidă a colțului exterior al tapetei

Culoarea

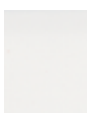

117
alb

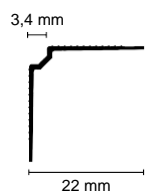

TCF
totally
chlorinefree



1 amb. = 20 x 2,60 m

- din polimer pe bază de ABS, pentru o finisare ușoară și rapidă a colțului interior al tapetei

Culoarea

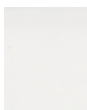

117
alb



Înălțătoare blat bucătărie

Design și funcționalitate



Socluri
cu miez HDF

Plinte cu sistem de pat
cablu

Plinte elastice

Profile pentru scări
și profile ajutătoare

Înălțătoare blat
bucătărie

Scule

Substrat de
bază pentru
panouri

Profile din aluminiu

Lemn

Rafturi –
Expozitoare

Paleta coloristică

Finisaj profesional al blaturilor

Finisaj profesional al blaturilor de bucătărie care acoperă ideal lipsurile și rosturile după dilatare. Simple și în același timp moderne cu o formă armonioasă și de o calitate înaltă. Confortabile în timpul montării vor proteja fiecare rost împotriva umeziții în același timp protejând blatul. Estetica și practicul îmbină totul într-un ansamblu coerent.



1 amb. = 10 x 2,50 m

- înălțător din plastic învelit cu aluminiu cu "manșete" moi
- autoadezivă
- face posibilă o perfectă acoperire a rosturilor orizontale și verticale
- rezistente la uzură și detergenți

* probe la cererea clientului

** lungimea 4 și 5 metri la comandă

Culori



alb

argintiu

negru

aluminiu

Echipamentul

1 amb. = 10 seturi

Setul cuprinde:

- 4 x colț interior 90°
- 2 x colț interior 135°
- 2 x colț exterior 90°
- 2 perechi terminație



Colț
interior

Colț
exterior

Colț drept

Colț stâng



Înălțatoare
blat
bucătărie



Scule

Prelucrare rapidă,
montare sigură

Pentru a face față cu
ușurință dificultăților

Ritmul rapid de lucru, care oferă o garanție de calitate și o fixare sigură a plintelor pentru podele sunt în prezent cerințele tipice ale meșteșugarilor. Pentru a le îndeplini, Döllken oferă o gamă largă de instrumente de sistem verificate. Suplimentar, sistemul de prindere rapid, curat și sigur asigură un sistem eficient de lipire la cald.

Dispozitivul de tăiere cu pârghie Tip 1001

Pentru toate plintele Döllken cu miez HDF

- este bună pentru tăierea tuturor plintelor cu miez
- ușor de stabilit punctul de tăiere
- o posibilă tăiere a plintei DSL 60 (unghi exterior) cu ajutorul unor lame speciale pentru dispozitivul de tăiere cu pârghie



Toate plintele, pregătite pentru prelucrare cu ajutorul dispozitivului de tăiat cu pârghie, sunt marcate cu pictogramă (alături).

Dispozitivul de tăiere cu pârghie accesibil cu setul în trusa de scule. Setul original cuprinde:

- trusă de scule
- dispozitivul de tăiere cu pârghie Tip 1001
- foarfece pentru plinte pentru pardoseli
- lame pentru tăierea plintelor pentru podele proiectate
- șablon de măsurat
- măsurarea

Articolele menționate mai sus sunt, de asemenea, disponibile în mod individual.



Sistemul de tăiere la cald

Recomandat în special pentru lipirea profesională a plintelor groase pentru pardoseală cu miez cât și a plintelor cu sistem de pat cablu (vă rugăm să luați la cunoștință cu instrucțiunile de lipire), format din:

- pistol de lipit la cald HKP 220 cu cablu 4,5 m într-o trusă practică
- adeziv termofuzibil pentru utilizare la cald HKS 18/300 care se aplică cu ajutorul pistolului HKP 220 1VE: 5 saci a câte 2 kg = 10 kg



 Toate plintele, pregătite pentru prelucrare cu utilizarea adezivului termofuzibil, sunt marcate cu pictogramă (alături).

Socluri
cu miez HDF

Plinte cu sistem de
pat cablu

Plinte elastice

Profile pentru scări
și profile ajutătoare

Foarfece pentru plintele

Pentru toate plintele pentru pardoseală Döllken

Pentru tăierea exactă a plintelor și profilelor din plastic



Înălțătoare blat
bucătărie

Top Tacker

Aplicator de specialitate numit Top Tacker firma SIGA, care servește la o aplicare egală a benzii de montare SIGA.



Scule

Substrat de bază
pentru panouri

Profile din aluminiu

Banda pentru lipire la uscat

Pentru montarea multor tipurilor de plinte pentru pardoseală (trebuie să luați la cunoștință instrucțiunea de montare a plintei) recomandăm de asemenea folosirea benzii de montare (Toptac 35) a firmei UZIN accesibilă în oferta firmei Döllken.

Produsele de montare a acestui producător sunt adaptate la plintele pentru pardoseală Döllken. Utilizarea lor asigură un montaj sigur, durabil și profesional.

 Toate plintele, pregătite pentru prelucrare cu utilizarea benzii de montaj UZIN, sunt marcate cu pictogramă (alături).



Lemn

Rafturi –
Expozitoare

Paleta coloristică



Substrat de bază pentru panouri

Utilitate perfectă

Stratul suport sub pardoseli flotante (parchete laminate și scândură cu trei straturi) executat din polistiren elastic (XPS).



Socuri
cu miez HDF

Plinte cu sistem de
pat cablu

Plinte elastice

Profile pentru scări
și profile ajutătoare

Înălțătoare blat
bucătărie

Scule

Substrat de
bază pentru
panouri

Profile din aluminiu

Lemn

Rafturi –
Expozitoare

Paleta coloristică

Utilitate perfectă

Izolare fonică excelentă împotriva infiltrării de sunete nedorite în camerele de mai jos, și reducerea zgomotului de mers pe jos în zonele în care sunt utilizate straturile noastre suport. Egalează perfect toate denivelările stratului de suport, și datorită caracteristicilor sale satisface perfect nevoile unei izolări termice, permițând protejarea camerei împotriva pierderilor de căldură. Straturile suport sunt recomandate pentru podelele executate din parchet laminat din lemn și din elemente din lemn cu trei straturi. Straturile suport Döllken se pot folosi și la încălziri prin pardoseală. Straturile noastre suport previn răspândirea mușcăiului și a ciupercilor, în același timp prezentând o barieră solidă pentru acestea, care a fost confirmat prin teste cu privire la activitățile fungistatice efectuate prin metoda **US EPA Pesticide Assessment Guidelines Subdivision**.

FLOOR YOU 2 mm

Rola

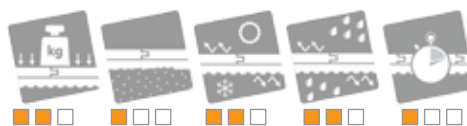

Lungimea – 15 m

Lățimea – 1,1 m

Ambalaj colectiv – 16,5 m²

Carton – 82,5 m²

Palet = 8 pachete

FLOOR YOU 3 mm

Placă



Lungime – 12 m

Lățime – 0,5 m

Nr. plăci – 10 buc.

Dimensiuni plăci – 1,2 m × 0,5 m

Ambalaj colectiv – 6 m²

Carton – 72 m²

Palet = 10 pachete

FLOOR YOU 5 mm

Placă

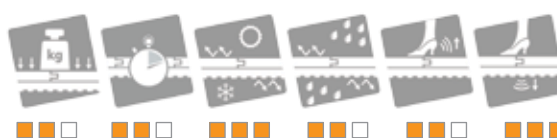

Lungime – 12 m

Lățime – 0,5 m

Nr. plăci – 10 buc.

Dimensiuni plăci – 1,2 m × 0,5 m

Ambalaj colectiv – 6 m²

Carton – 42 m²

Palet = 10 pachete

FAST FLOOR 2 mm**Armonică****Lungime** – 14 m**Lățime** – 1 m**Nr. plăci** – 70 buc.**Dimensiuni plăci** – 20 cm × 1 m**Ambalaj colectiv** – 14 m²**Carton** – 84 m²**Palet** = 26 pachete**FAST FLOOR 3 mm****Armonică****Lungime** – 10 m**Lățime** – 1 m**Nr. plăci** – 50 buç.**Dimensiuni plăci** – 20 cm × 1 m**Ambalaj colectiv** – 10 m²**Carton** – 60 m²**Palet** = 26 pachete**FAST FLOOR 5 mm****Armonică****Lungime** – 6 m**Lățime** – 1 m**Nr. plăci** – 30 buc.**Dimensiuni plăci** – 20 cm × 1 m**Ambalaj colectiv** – 6 m²**Carton** – 36 m²**Palet** = 26 pacheteSubstrat
de bază
pentru
panouri



Profile din aluminiu

Perfecțiune universală

Crearea suprafeței și finisarea interiorului casei, locuinței sau a biroului, este ultima etapă a lucrărilor, care oferă interiorului așa numitul "punct pe i". De el depinde, de asemenea, comoditatea și confortul vieții noastre. Pentru a satisface așteptările clienților exigenți, care apreciază estetica și funcționalitatea, oferim o bogată colecție a profilelor din aluminiu.

În sortimentul nostru mare a profilelor din aluminiu se pot găsi printre altele plinte de trecere, pentru prag precum și colțare pentru scări, care foarte bine completează aranjarea fiecărui interior. În același timp perfect îndeplinesc funcția de mascare a tuturor dilatărilor precum și nivelează diferențele în înălțime în locul de cuplare a podelei.



	Produs	Simbol	Dimensiuni (mm)	Lungime (mm)	Montare	Pagina
	Profile pentru finisaj	DP 60/S DP 63	16 × 23 × 8 16 × 26 × 8	900, 1800 900, 1800	Autoadezive	54
	Profile de trecere montarea cu ajutorul diblurilor	DP 64 DP 66	40 × 5 32 × 5,4	930, 1800 930, 1800	Dibluri și șuruburi Dibluri și șuruburi	54
	Profile pentru mochete	DP 01 DP 11	30 × 3 30 × 8	900, 1800 900, 1800	Dibluri și șuruburi Dibluri și șuruburi	55
	Profile de trecere, cu striajii	DP 02 DP 08 DP 08/S DP 12	30 × 2 35 × 2 35 × 2 25 × 3,5	930, 1800 930, 1800 930, 1800 930, 1800	Dibluri și șuruburi Dibluri și șuruburi Autoadezive Dibluri și șuruburi	55
	Profile de trecere	DP 03 DP 10 DP 64 DP 65 DP 66 DP 69	30 × 5 50 × 6 (cu cauciuc suport anti-alunecare) 40 × 5 50 × max. 16 (posibilitate de nivelare a nivelului) 32 × 5,4 32 × 28 (posibilitate de nivelare a nivelului)	930, 1800 930, 1800 930, 1800 930, 1800 930, 1800 900, 1800	Dibluri și șuruburi Dibluri și șuruburi Dibluri și șuruburi Dibluri și șuruburi Dibluri și șuruburi Dibluri și șuruburi	56
	Profile de trecere	DP 03/S DP 64/S	30 × 5 40 × 5	1000, 2000 1000, 2000	Autoadezive Autoadezive	56
	Colțar	DP 30 DP 31 DP 31/S DP 36 DP 36/S DP 38 DP 40 DP 40/S	19,5 × 20 25 × 10 25 × 10 25 × 20 25 × 20 46 × 30 (cu cauciuc suport anti-alunecare) 25 × 25 25 × 25	900, 1800 900, 1800 900, 1800 900, 1800 900, 1800 900, 1800 900, 1800 900, 1800	Dibluri și șurubur Dibluri și șurubur Autoadeziv Dibluri și șurubur Autoadeziv Dibluri și șurubur Dibluri și șurubur Autoadeziv	57

Socluri cu miez HDF

Plinte cu sistem de pat cablu

Plinte elastice

Profile pentru scări și profile ajutătoare

Înălțătoare blat bucătărie

Scule

Substrat de bază pentru panouri

Profile din aluminiu

Lemn

Rafturi – Expozitoare

Paleta coloristică

Profile pentru finisaj

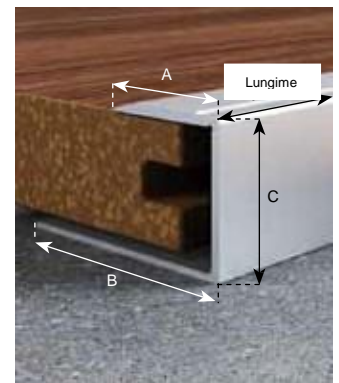

- profile din aluminiu anodizat rezistente la zgârieturi și lovituri
- curate, ușor de montat pentru finisarea parchetului și a panourilor
- lățimea vizibilă a profilului permite acoperirea marginilor tăiate inegal
- o îmbinare excelentă de ex. cu alte mochete
- tăierea profilelor cu ajutorul ferăstrăului pentru metal cu dinți mici

Dimensiuni:

	A	B	C
DP 60/S	16	23	8
DP 63	16	26	8

Lungime:

- 900 mm
- 1800 mm

Posibilitatea de comandare a lungimii:

- 2700 mm
- 3600 mm
- 4500 mm

Culori:



afrezia pin fag fag deschis stejar stejar deschis stejar auriu argint

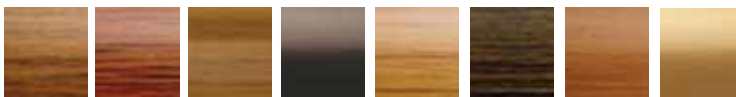

castan mahon nuc chile maro hikora wenge kongo vișină deschis auriu

Profile de trecere montate cu ajutorul diblurii

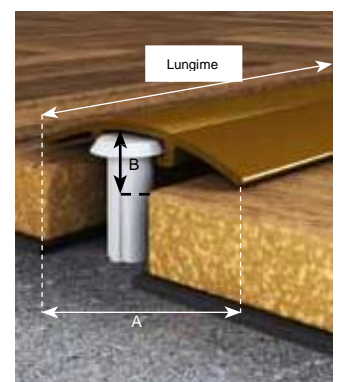

- treceri estetice între suprafețele parchetului
- profile din aluminiu anodizat rezistente la frecări
- montare ușoară cu ajutorul diblurilor (în set)
- treceri netede și elastice, fără șuruburi ieșite în afară și fără pericole reieșite din acest fapt

Dimensiuni:

	A	B
DP 64	40	5
DP 66	32	5,4

Lungime:

- 930 mm
- 1800 mm

Posibilitatea de comandare a lungimii:

- 2700 mm
- 3600 mm
- 4500 mm

Culori:



afrezi a pin fag fag deschis stejar stejar deschis stejar auriu argint

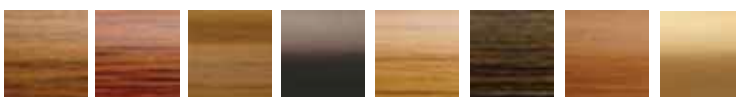

castan mahon nuc chile maro hikora wenge kongo vișină deschis auriu

Montare:



Dibluri cu percuție

Profile de finisaj pentru mochete

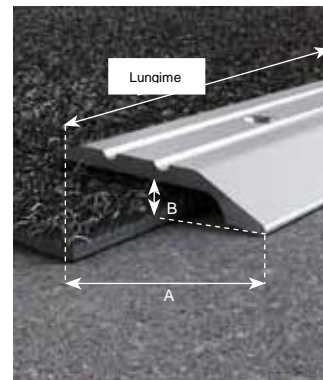

- profile din aluminiu antice rezistente la frecări
- montare ușoară cu ajutorul șuruburilor, furnizate împreună cu profilele
- posibilitate de nivelare a nivelului între două suprafețe diferite de la 3 – 8 mm

Dimensiuni:

	A	B
DP 01	30	3
DP 11	30	8

Lungime:

- 900 mm
- 1800 mm

Posibilitatea de comandare a lungimii:

- 2700 mm
- 3600 mm
- 4500 mm

Culori:



afrezia pin fag fag deschis stejar stejar deschis stejar auriu argint



castan mahon nuc chile maro hikora wenge kongo vișin deschis auriu

Montare:



Șurub

Profile de trecere, cu striții

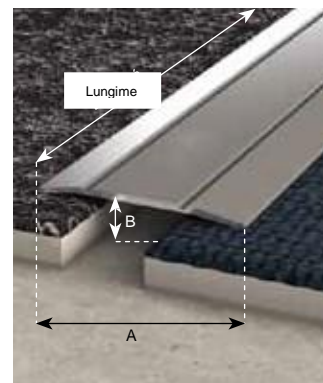

- plat, șină metalică de trecere
- durabilă, care nu se aruncă în ochi, protecție a marginilor mochetei sau PVC împotriva ridicării
- sunt bune pentru ieșiri și culoare
- trai și stabilitatea culorilor datorită folosirii aluminiului anodic de înaltă calitate
- accesibile cu orificii și în versiunea autoadezivă
- cea mai înaltă calitate, rezistență și montare simplă

Culori:



afrezia pin fag fag deschis stejar stejar deschis stejar auriu argint



castan mahon nuc chile maro hikora wenge kongo vișin deschis auriu

Montare:



Șurub

Dimensiuni:

	A	B
DP 02	30	2
DP 08	35	2
DP 09/S	35	2 – autoadeziv
DP 12	25	3,5

Lungime:

- 930 mm
- 1800 mm

Posibilitatea de comandare a lungimii:

- 2700 mm
- 3600 mm
- 4500 mm

Profile din aluminiu

Profile de trecere

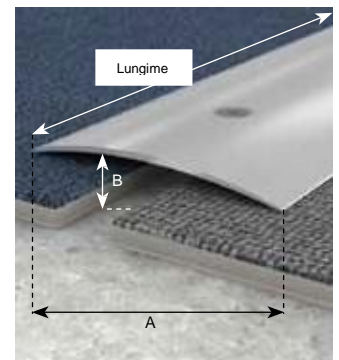

- plat, șină metalică de trecere
- durabilă, care nu se aruncă în ochi, protecție a marginilor mochetelor covor sau PVC împotriva ridicării, protecția suprafeței de dilatare între suprafețele parchetului
- sunt bune pentru ieșiri și culoare
- trai și stabilitatea culorilor datorită folosirii aluminiului anodic de înaltă calitate
- accesibile cu orificii pentru dibluri (în set) sau în versiunea autoadezivă
- cea mai înaltă calitate, rezistență și montare simplă

Dimensiuni:

	A	B
DP 03	30	5
DP 10	50	6 (cu cauciuc suport anti-alunecare)
DP 64	40	5
DP 65	50	max. 16 (posibilitate de nivelare a nivelului)
DP 66	32	5,4
DP 69	32	28 (posibilitate de nivelare a nivelului)

Lungime:

- 900 mm
- 930 mm
- 1800 mm

Posibilitatea de comandare a lungimii:

- 2700 mm
- 3600 mm
- 4500 mm

Culori:



afrezia pin fag fag deschis stejar stejar deschis stejar auriu argint



castan mahon nuc chile maro hikora wenge kongo vișin deschis auriu

Montare:



Dibluri cu percuție



Șurub

Profile de trecere autoadezive standard

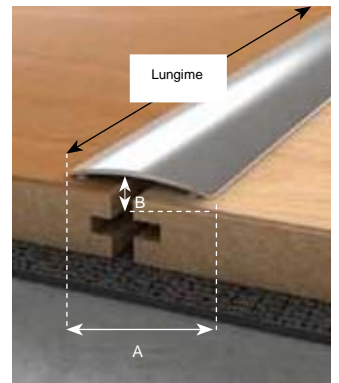

- aluminiu anodic
- profil autoadeziv – adeziv gel

Dimensiuni:

	A	B
DP 03/S	30	5
DP 64/S	40	5

Lungime:

- 1000 mm
- 2000 mm

Culori:



auriu argintiu

Colțar pentru finisarea marginilor treptei de scară

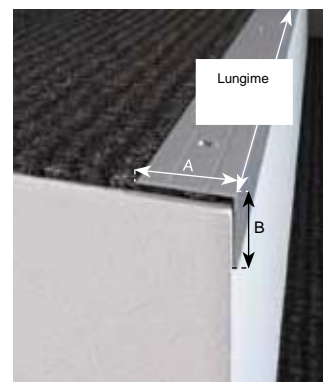

- Colțare rezistente din aluminiu anodic
- protecție pe termen lung și infailibilă a mochetelor și marginilor
- material întărit, aproape indestructibil, rezistent la zgârieturi, frecări, culoare stabilă
- sisteme anti-alunecare (caneluri sau cauciuc) pe suprafață prezintă protecție împotriva alunecării în timpul mersului pe scări
- montare ușoară (autoadezive sau șuruburi în set)
- tăierea profilelor cu ajutorul ferăstrăului pentru metal cu dinți mici

Montare:



Șurub

Dimensiuni:

	A	B	
DP 30	19,5	20	
DP 31	25	10	
DP 31/S	25	10	– autoadeziv
DP 36	25	20	
DP 36/S	25	20	– autoadeziv
DP 38	46	30	(cu cauciuc suport anti-alunecare)
DP 40	25	25	
DP 40/S	25	25	– autoadeziv

Lungime:

- 900 mm
- 1800 mm

Culori:



afrezia pin fag fag deschis stejar stejar deschis stejar auriu argint

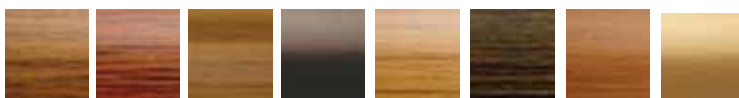

castan mahon nuc chile maro hikora wenge kongo vișină deschis auriu

Profile din aluminiu



Lemn

Calitate și varietate



Socluri
cu miez HDF

Plinte cu sistem de
pat cablu

Plinte elastice

Profile pentru scări
și profile ajutătoare

Înălțătoare blat
bucătărie

Scule

Substrat de bază
pentru panouri

Profile din aluminiu

Lemn

Rafturi –
Expozitoare

Paleta coloristică

Varietăți din natură

Profilele din lemn ale firmei Döllken sunt produse din pin natural, care provine din pădurile naționale și pădurile din Finlanda păstrând economia forestieră certificată cu ajutorul certificatelor FSC. Lemnul este un material natural, care oferă rafinețe interiorului. Plintele din lemn, soclurile, cornierele sau sferturi de rolă, oferă încăperii intimitate. Gama de produse este așa produsă, ca fiecare meseriaș să aibă de unde să aleagă. Calitatea înaltă precum și o prelucrarea excelentă a lemnului, cauzează, că produsele oferite de noi au ajuns un canon al sortimentelor înscris în ofertă pentru totdeauna, pentru mochetele DIY cu suprafețe mari, chiar și pentru magazinele de tâmplărie.

	Produs	Tip lemn	lungime (mm)	dimensiuni (mm)
	Bare pătrate	pin natural	900 / 2100	5×5 10×10 14×14 20×20 22×22
	Bară dreptunghiulară	pin natural	900 / 2100	5×10, 5×15, 5×20, 5×30, 5×40, 5×47 10×15, 10×20, 10×25, 10×30, 10×40, 10×47 (numai lung. 2100), 10×60 14×20, 14×30, 14×40, 14×47 (numai lung. 2100), 14×60 20×30, 20×40, 20×47 (numai lung. 2100),
	Profil tip sfert de cerc convex	pin natural	900 / 2100	10×10 12×12 14×14 18×18 22×22
	Profil tip sfert de cerc concav	pin natural	900 / 2100	14×14 16×16, 16×18 18×18, 18×22 22×22 29×29
	Profil tip sfert de cerc convex decorativ	pin natural	900 / 2100	15×15
	Profil tip sfert de cerc concav decorativ	pin natural	900 / 2100	15×15
	Plintă triunghiulară	pin natural	900 / 2100	14×14 18×18
	Plintă pentru finisaj	pin natural	900 / 2100	4×18, 4×24 5×30, 5×40 6×50, 6×60 10×80, 10×100

	Produs	Tip lemn	lungime (mm)	dimensiuni (mm)
	Plintă	pin natural	900 / 2100	5×23, 5×30, 5×40 13×70



Profil tip cerc

pin natural

900 / 2100

10, 15, 20, 23, 28, 35



Profil tip semicerc

pin natural

900 / 2100

5×10
10×20
14×28
18×35



Cornier cu brațe egale

pin natural

900 / 2100

15×15, 18×18, 22×22, 28×28,
32×32, 35×35, 45×45

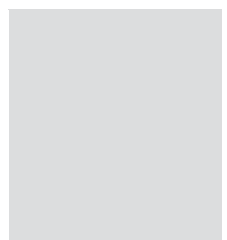

Cornier cu brațe inegale

pin natural

900 / 2100

10×20, 15×25, 20×30, 20×40,
20×50, 20×60, 25×65 (numai lung.
2100)



Profil tip cerc

fag masiv

1000

4, 6, 8, 10, 12, 14, 16, 18, 20, 25, 30



Profil tip cerc cutată

fag masiv

1000

6, 8, 10, 12, 14

Lemn



Plintă de suprapunere

pin natural

2100

12×22

	Produs	Tip lemn	lungime (mm)	dimensiuni (mm)
	Soclu pardoseală	pin natural	2100	30×30
	Soclu pardoseală	pin natural	2100	30×50
	Soclu pardoseală	pin natural	2100	12×70
	Soclu pardoseală	pin natural	2100	20×50
	Toc ușă	pin natural	2200	10×65
	Toc ușă (ungară)	pin natural	2200	13×35
	Toc ușă cu două fețe	pin natural	2200	10×80
	Plintă concavă decorativă	pin natural	2100	30×30

	Produs	Tip lemn	lungime (mm)	dimensiuni (mm)
	Plintă	pin natural	2100	30×60



Plintă

pin natural

2100

30×45

	Plintă decorativă	pin natural	2100	20×40
---	-------------------	-------------	------	-------



Grindă

pin natural cu noduri
clasa de calitate I și II

2000 / 2500

20×30, 20×40, 20×50,
20×60, 20×100, 20×145
28×170
30×40, 30×50
40×60, 40×145
58×70, 58×120
45×45, 45×60

	Plintă pentru montare	pin natural cu noduri clasa de calitate I și II, lemn aspru, nefrezat	1000 / 2100 / 2500	13×30 13×35
---	-----------------------	--	--------------------	----------------



Pană pentru montare – fag

Dimensiuni: 130×25×25mm

Ambalaj colectiv: 300 buc.

Pene din lemn din fag datorită durabilității sale și a gabaritelor universale, ideal își găsesc utilizarea în timpul montării printre altele a ferestrelor, precum și a ușilor, precum și a pervazelor. De multe ori sunt folosite și în branșa de prelucrare a pietrei.



Dibluri pentru mobilă – fag

Dimensiuni: 6×30, 6×35, 8×30, 8×35, 8×40, 10×35,
10×40, 10×45, 10×50

Ambalaj: 10 buc.



Rafturi – Expozitoare

Practice și confortabile



Socluri
cu miez HDF

Plinte cu sistem de
pat cablu

Plinte elastice

Profile pentru scări
și profile ajutătoare

Înăițătoare blat
bucătărie

Scule

Substrat de
bază pentru
panouri

Profile din aluminiu

Lemn

Rafturi –
Expozitoare

Paleta coloristică

Practice și confortabile

Firma Döllken a pregătit pentru clienții săi o gamă largă de facilități pentru marșetring. În afară de școlarizări și o gamă largă de șabloane, vă vom echipa în timpul unei cooperări în tehnici universale pentru rafturi. Având în vedere nevoile D-voastră mari care rezultă din amplexarea și diversitatea asortimentului nostru, suntem pregătiți pentru orice eventualitate, de aceea în afară de rafturile standard, utilizate pentru a vinde aceste tipuri de asortimente, suntem în măsură să producem rapid un modul de raft pentru nevoile D-voastră speciale.

În afară de cele standard și nestandard potrivite special pentru cerințele D-voastră pentru expozitoare, oferim de asemenea blende, care prezintă partea lor integrală. Blendele sunt adaptate la un anumit raft din punct de vedere vizual precum și în funcție de gabarit. Numai la comandă specială!

STANDARD



ALUMINIU

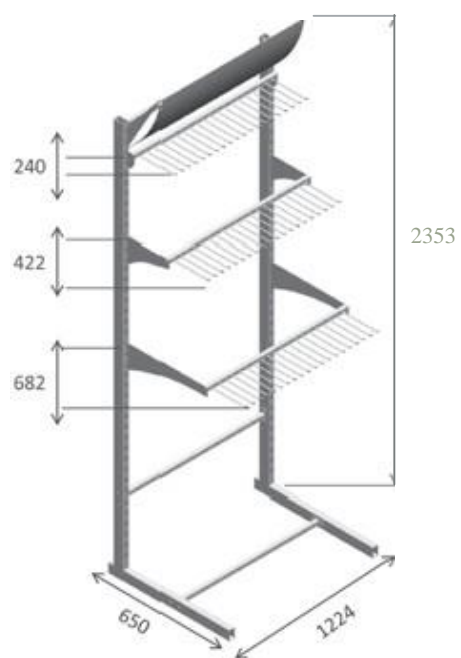
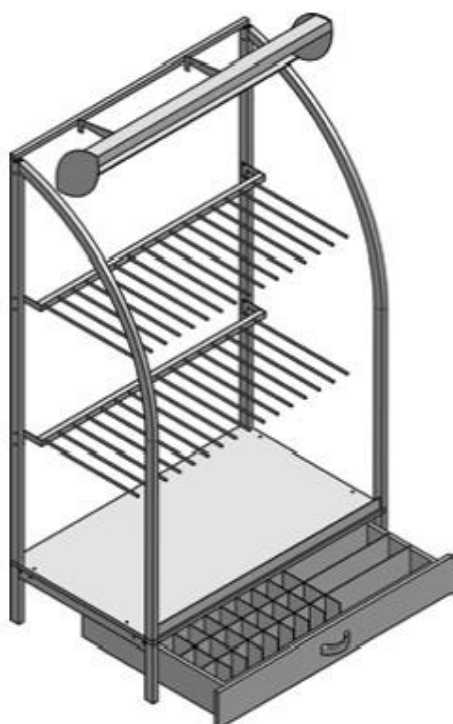





Paleta coloristică

Bogăția culorilor



Socluri
cu miez HDF

Plinte cu sistem de
pat cablu

Plinte elastice

Profile pentru scări
și profile ajutătoare

Înălțătoare blat
bucătărie

Scule

Substrat de
bază pentru
panouri

Profile din aluminiu

Lemn

Rafturi –
Expozitoare

Paleta coloristică

Visele legate de culori devin o realitate





















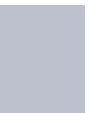





Preferințele diferă. În permanență sunt stabilite noile tendințe în finisajul încăperilor, de aceea Döllken oferă o gamă largă de culori a elementelor decorative în sensul complet al cuvântului. Asemănare în modele sau contrast expresiv – aproape totul este posibil! Atunci când nu veți găsi modelul sau decorul corespunzător, cu mare plăcere îl vom realiza la comandă.

Socluri de specialitate cu miez HDF (pag. 10-15)

												
1001 / 110 negru	1150 alb ca zăpada	1184 / 146 gri	1202 / 138 gri deschis	1248 / 581 gri-alb	1302/436 A aluminiu metalizat	1312/434 A argint metalic	2329 stejar afumat	2336 pom fructifer deschis	2339 stejar clasic	2357 stejar băițuit	2360 pom fructifer	2361 vișina country
												
2362 rustic bronz-gri	2363 pom fructifer închis	2365 stejar country	2371 teak băițuit	2372 vișină	2382 malua	2395 nuc islandez	2587 nuc tradițional	2622 bambus deschis	2623 bambus închis	3035/433 A azur	4019 / 132 maro	2000 / 134 roșu
												
3020 / 136 albastru	4244 / 147 bej	4254 / 148 / W 074 bej deschis	3037/437 A albastru metalic	4115 / 114 maron deschis	5012 / 117 alb	5170 / 133 galben	5993/435 A auriu metalic	6072/438 A maro metalic	4035/431 A terra	6021/430 A turcoaz	6028 / 238 verde	D 058 / 58 fag deschis
												
D 089 / 89 arțar	D 126 / 11 stejar deschis	D 129 / 13 nuc	D 130 / 14 macore	D 132 / 29 stejar natural	D 182 / 15 stejar rustic	D 224 / 16 mahon	D 238 / 83 pin	D 255 / 57 fag	D 256 / 41 frasin gri	D 259 / 61 frasin alb	D 260 / 26 vișină	W 072 maro ciocolată
												
W 073 maro	W 075 cappucino	W 198 culoarea	W 196 oțel nobil	W 199 argintiu	W 201 argint cu gri	W 207 nuc antic	W 208 vișină aburit	W 209 teak	2036/432 A rubin*			

Plinte cu sistem de pat cablu: TL 51, TLE 55 pag. 25), PP 46 (pag. 26)

												
110 negru	117 alb	132 maro	138 gri deschis	146 gri	214 bej	581 gri-alb	2307 verde	5388 albastru	22 nuc	26 vișină	30 stejar închis	41 frasin gri
												
54 mahon	57 fag	58 fag deschis	60 fag roșu	61 frasin alb	83 pin	89 arțar	W 020 fag închis	436 A aluminiu metalizat	644 L stejar gri	655N vișină antic	659 N / 33 stejar	735 J stejar berenski
												
8876 piatră	W 105 kempas	W 108 wenge	W 145 bambus	858 pin	657N fag natural	660 N fag	W 152 wenge închis					

												
110 / 750 negru	117 / 015 alb	121 / 225 gri	130 bej	132 maro	134 roșu	138 / 200 / 915 gri deschis	146 închis gri	348 antracit	420 parchet	873 roz	874 albastru- verde	875 culoarea
												
876 măsliniu maro	877 maritim azuriu	878 albastru- gri	879 nuc maro	880 piatră gri	913 bej deschis	914 bej închis	2307 / 340 verde	5388 / 605 albastru	22 nuc	33 stejar	41 / 290 brad gri	57 / 660 N fag
												
61 frasin alb	8876 piatră	W 112 merbau	W 258 fag deschis	125 maro mediu	155 gri- bej	435 fag	505 stejar	540 stejar rustic				